



ORKUSTOFNUN  
Jarðhitadeild

## **SVARTSENGI**

**Borun könnunarholu HSH-15 í gufupúðann  
Áfangaskýrsla**

Sigurður Benediktsson, Ásgrímur Guðmundsson,  
Grímur Björnsson

Unnið fyrir Hitaveitu Suðurnesja

OS-93001/JHD-01 B

Janúar 1993



**ORKUSTOFNUN**

Grensásvegi 9, 108 Reykjavík

Verknr. 630221

## **SVARTSENGI**

**Borun könnunarholu HSH-15 í gufupúðann**

**Áfangaskýrsla**

Sigurður Benediktsson, Ásgrímur Guðmundsson,  
Grímur Björnsson

Unnið fyrir Hitaveitu Suðurnesja

OS-93001/JHD-01 B

Janúar 1993

EFNISYFIRLIT

	bls.
1. INNGANGUR	3
2. BORSAGA	3-5
3. JARÐLÖG OG UMMYNDUN	6
4. BORHOLUMÆLINGAR	7
MYND 1, FRÁGANGUR HOLU Í VERKLOK	8
MYND 2, SNIÐ BORHOLU OG BORHRAÐI	9
MYND 3, JARÐLAGASNID	10
TAFLA 2, ÚRVINNSLA ÚR BORSKÝRSLUM	11
TAFLA 3, TÍMASKRIFT FYRIR REIKNING JB hf	12
MYND 4, FÓÐRUN MEÐ 14" FÓÐRINGU	13
MYND 5, ÞÉTTING HOLU Í BORUN	14
MYND 6, STEYPING 10 3/4" FÓÐRINGAR	15
MYND 7, STEYPING 8 5/8" FÓÐRINGAR	16
MYND 8, BORUN MEÐ 6 3/4" BORKRÓNU Í 140,6 M	17
MYND 9, VÍDDAR OG HITAMÆLINGAR	18
MYND 10, HITAMÆLINGAR Í UPPHITUN	19
MYND 11, ÞRÝSTIMÆLINGAR	20
MYND 12, JARÐLÖG, BORHRAÐI OG VATNSÆÐAR	21
VIÐAUKI I FÓÐRINGARSKÝRSLUR JARÐBORANA hf	23
VIÐAUKI II BORSKÝRSLUR JARÐBORANA hf	29

## 1. INNGANGUR

Í skýrslu þessarri er lýst borun holu HSH-15 í Svartsengi með Glaumi. Holan er boruð eftir verklýsingu í skýrslu Orkustofnunar OS-92036/JHD-17 B með breytingum samkvæmt skýrslu OS-92052/JHD-28 B. Verkið er unnið fyrir Hitaveitu Suðurnesja. Borunin tók tuttugu og þrjá daga og gekk vel þrátt fyrir hrun sem varð í holunni, leka sem erfitt var að þétta í borun og yfirþrýsting í holunni, sem olli þremur smágosum í borun. Borað var á tveimur vöktum óslitið allan sólarhringinn uns verkinu var lokið. Holan var fyrst fóðruð með 14" fóðringu í 13,6 m dýpi og fóðringin steipt, síðan með 10 3/4" fóðringu í 28,8 m og fóðringin steipt og loks með 8 5/8" fóðringu í 97,4 m og fóðringin steipt. Holan var boruð áfram með 6 3/4" borkrónu í 140,6 m dýpi og er sá hluti holunnar ekki fóðraður. Yfirþrýstingur var í holunni í borlok. Í skýrslunni eru teknar saman þær upplýsingar sem safnað var við borunina. Endanlegur frágangur á holunni er sýndur á mynd 1.

## 2. BORSAGA

### Borun 1. áfanga.

Bor Jarðborana hf, Glaumur, var fluttur á staðinn þriðjudaginn 24. nóvember 1992. Borun 1. áfanga fyrir byrjunarfóðringu hófst kl 13:30 fimmtudaginn 26. nóvember. Borað var í gegn um 16" rör sem grafið hafði verið niður í 4,5 m dýpi og steipt fast með borkjallaranum áður en borinn kom á staðinn. Borað var með 15" hjólakrónu og vatni. Ekkert frárennsli var frá holu og kom skolvatnið í fyrstu upp í kjallarann og rann þaðan út um frárennislögn, síðan tapaðist allt. Bergið var hart og sprungið og lét borinn illa í borun. Þegar komið var í 7 m dýpi hrundi grjót inn í holuna og festi borkróna. Borkrónan var losuð og borað hrun nokkrum sinnum frá 5-7 m. Vegna stöðugs hruns undan 16" rörunu var ákveðið að steypa í hrundið. Holan stóð í 6 m. Föstudaginn 27. nóvember var steipt úr 12 pokum af sementi, einum poka af vegsalti og sandi blandað í steypuna. Holan steiptist upp í 4,5 m dýpi. Borun steypu hófst kl 19:00 um kvöldið. Skol kom upp í fyrstu en tapaðist allt í 7,8 m. Aftur varð hrun í holunni í 8,5 m og hrundi grjót ofan á borkróna. Hrundið var margborað frá 8,3 m til 8,7 m en hélt stöðugt áfram svo ákveðið var að steypa aftur. Steipt var laugardaginn 28. nóvember kl 11:00-14:00 í þremur áföngum úr 28 pokum af sementi og einum poka af vegsalti og var sandi blandað í steypuna. Steypa náði upp í 6 m. Borun steypu hófst eftir tíu tíma bið eftir hörðnun, á miðnætti aðfaranótt sunnudagsins 29. nóvember. Skol kom að mestu upp, bergið var hart og borinn lét illa. Skolið var grátt frá 10,3 m. Bergið linaðist í 11,8 m og skol varð rauðbrúnt frá 11,8 m en ljósara frá 13 m og brúnleitt frá 14 m. Borun fyrir fóðringu var hætt í 14,3 m. Botnfall um 1 m var í holunni og var beðið eftir blautgeli. Botnfallinu var skolað upp með blautgeli, tekið upp úr holunni og holan fóðruð með 14" fóðringu (mynd 4). Stirðlega gekk að koma rörunum niður vegna þrengsla en tókst að troða þeim niður í 13,6 m með því að leggja borinn á rörendann. Fóðrun var lokið kl 2:00 aðfaranótt mánudagsins 30. nóvember. Beðið eftir sementi til morguns. Steypa var hrærð í tunnu og helt milli 16" rörsins og 14" fóðringarinnar. Illa gekk að þétta lekann og var sagi bætt í steypuna undir það síðasta. Steipt var úr 27 pokum af sementi. Borun fyrsta áfanga var þar með lokið og hafði tekið 7 verkdaga með flutningi bors.

### Borun 2. áfanga.

Borun annars áfanga tók við án þess að tekið væri frí á bornum. Flans var soðinn á holuna og Grant gosvara komið fyrir. Tveir 2" kæfingastútar og einn 4" stútur voru soðnir á fóðringuna. Borun með 12 1/4" hjólakrónu og tveim stýringum hófst kl 4:00 aðfaranótt þriðjudagsins 1. desember. Steypa í röri var í 11,5 m dýpi. Bergið var lint, rautt og hvítt til skiptis. Í 18,6-19,8 m var komið í mjög lint berg og þar hvarf skolið. Bergið harðnaði í 21,4 m. Komið var í 23,5 m þriðjudagsmorguninn 1. desember kl 8:30 og fór þá holan í gos. Álagsstengurnar (kollar) voru þá dregnir upp í gúmmíð í Grant gosvaranum, 8" frárennislögn lokað og dælt á holuna bæði gegn um borstreng og kæfingarlögn. Ádælingardæla sem ætluð var til að halda dælingu á fóðringunni meðan á borun stæði var ekki komin á staðinn og var beðið eftir henni. Yfirfall frá kari borsins

var tengt við frárennslisrörið frá Grant gosvaranum og vatn látið renna á holuna um hann ásamt dælingu með bordælunni. Holan tók við öllu vatni sem í hana var látið. Fengin var lítil dæla til steypingar svo ekki þyrfti að dæla steypu með bordælunni. Miðvikudaginn 2. desember voru allar dælur tengdar og tilbúnar til framhalds borunar. Hætt var á dælingu vatns á holuna og steyppt í lekann kl 14:00 úr 2 m<sup>3</sup> af steypu. Steyppt var úr steypubíl frá Steypustöð Grindavíkur. Beðið var hörðunar steypu til kl 18:45 (4,75 tímar). Holan var ennþá lek svo steyppt var úr 33 pokum af sementi kl 22:00. Steypan var látin harðna til kl 5:00 (7 tíma) aðfaranótt fimmtudagsins 3. Holan reyndist enn míglek og var vatn látið renna á holuna meðan beðið var eftir sandsteypu frá steypustöð. Steyppt var kl 11:30 fimmtudaginn 3. desember úr 2 m<sup>3</sup> af sandsteypu sem dælt var í holuna með steypudælubíl. Þrír pokar af sagi voru settir með steypunni til þéttingar holunnar. Steypa og steypudælubíll voru frá Steypustöð Grindavíkur. Holan fylltist af steypu en steypan seig rólega í 14 m dýpi í holunni til kl 14:00 (mynd 5). Beðið var hörðunar steypu til kl 22:30 (11 tíma). Steypa boruð frá 14 -16,6 m kl 22:30-23:00. Steypa reyndist ekki nógu hörð svo beðið var frekari hörðunar til kl 24:00 (12,5 tímar alls). Haldið var áfram borun steypu frá miðnætti föstudagsins 4. desember. Steypan náði í 20 m. Smá leki var í holunni. Frá 23 m var berg hart. Nú var dælt með bordælu gegnum borstrenginn og aukadælu (Halliburton dæla) á holutoppin samkvæmt verklýsingu. Skol tapaðist í 28 m en þéttist í boruninni en var síðan að koma og fara þar til algjört skoltap varð í 29,4 m. Borað var í 30,6 m og var botnfall 0,6 m. Steyppt var í þennan leka tvívegis með sandsteypu. Steyppt var fyrst kl 17:13 úr 2 m<sup>3</sup>. Steypan náði upp í 16 m. Steyppt var aftur kl 18:01 úr 1 m<sup>3</sup> (fengnir 2m<sup>3</sup>) og náði steypan upp í 4m (mynd 5) og seig hægt í holunni. Steypan var sigin í 8 m kl 18:20. Sandsteypan og steypudælubíll voru frá Steypustöð Grindavíkur. Steypan seig í holunni og var komin í 11 m á miðnætti. Beðið eftir hörðun steypu til kl 6:00 á laugardagsmorgun 5. desember (12 tímar). Boruð steypa frá 12 m, steypa endar í 28 m og holan var þétt. Skolað í botn í 30,6 m en þar var smá leki. Botnfall fyrir upptekt var 2 m. Fóðrun með 10 3/4" fóðringu í 28,8 m var lokið kl 15:30 (tók 5 tíma). Fóðringin var steyppt úr 5 m<sup>3</sup> af steypublöndu sem hrærð var í steypubíl og dælt í fóðurrörið með steypudælu bors. Steypingin hófst kl 16:46 og var lokið kl 17:10. Steypan kom upp og seig lítið milli fóðringa (mynd 6). Steypublandan var 4700 kg sement, 100 kg gel tveir pokar perlusteinn (50 kg) og 3000 lítrar vatn. Eftirdæling var aðeins 600 lítrar af vatni af hættu á að sementið færi allt út úr fóðringunni vegna leka í holunni. Borun annars áfanga tók 5 verkdaga.

### Borun 3. áfanga.

Borun þriðja áfanga tók við án þess að tekið væri frí á bornum. Beðið hörðunar steypu til kl 6:00 sunnudagsmorguninn 6. desember (12:30 tíma). Þá var skorið ofan af fóðringu, soðinn holuflans á fóðringu, 10" holuloka, millistykki, belggosvara (Hidril) og Grant gosvara komið fyrir og belggosvarinn prófaður. Sett var niður 9 7/8" borkróna og tvöföld stýring. Vegna skekkju (halla á fóðringu) þurfti að lagfæra stýringarnar (skera utan af þeim) svo þær kæmust í gegnum 10" holulokann. Borun hófst aðfaranótt mánudagsins 7. desember kl 22:00. Dælt með bordælu gegnum borstrenginn og aukadælu (Halliburton dæla) á holutoppin samkvæmt verklýsingu. Steypa var í 14,5 m innan í fóðringu (hafði aðeins sigið um 3 m). Berg var hart frá 30,5 m en linaðist í 33,3 m en harðnaði aftur í 48,8 m. Í 50,5 m var botnfall í holu 3,6 m og var því skola upp með blautgeli og í 57 m var botnfall 2,7 m sem skolað var upp með blautgeli. Bergið linaðist í 58,4 m og algjört skoltap varð í 58,5 m og kom skol ekki upp eftir það. Ákveðið var að eyða ekki tíma í að þetta holuna með steypingum en bora áfram með fullu skoltapi í fóðrunardýpi. Borað var áfram og notað blautgel fyrir íbætingar eftir þörfum. Bergið harðnaði í 94 m og borinn lét illa. Borað var í 99,5 m var því lokið kl 13:00 þriðjudaginn 8. desember. Var þá hitamælt í stöngum og eftir upptekt gerðar mælingar á holunni. Ádæling var 40-50 l/s og allt vatn tapaðist. Allar mælingar voru gerðar af með mælingabíl. Gerðar voru hitamælingar og víddarmælingar. Fóðrun holunnar með 8 5/8" fóðringu hófst kl 17:00. Að morgni miðvikudagsins 9. desember bilaði kúpling í bornum. Fóðrun var þá ekki alveg lokið. Viðgerð á bor lauk kl 19:00 fimmtudaginn 10. desember og var fóðrun og tengingum fyrir steypingu lokið kl 1:00 aðfaranótt föstudagsins 11. desember. Efstu 13 m af 8 5/8" fóðringunni voru 13 mm þykkir en þar fyrir neðan voru 83,42 m af 7 mm þykkum rörum.

Fóðringin náði í 97,7 m. Beðið var til morguns að steypa fóðringuna. Fóðringin var steypd að morgni föstudagsins 11. desember (mynd 7). Steypd var úr 10 m<sup>3</sup> af steypublöndu sem hrærð var í tveim steypubílum og dælt í fóðurrörið með steypudælu bors. Steypublandan í hvern bíl var 4700 kg sement, 100 kg gel tveir pokar perlusteinn (50 kg) og 3000 lítrar vatn. Steypingin hófst kl 10:30 og var lokið kl 11:10. Steypan kom ekki upp. Eftirdæling var aðeins 600 lítrar af vatni vegna hættu á að sementið færi allt út úr fóðringunni vegna leka í holunni. Steypd var milli fóðringa kl 14:00 úr 5 m<sup>3</sup> af steypublöndu en holan fylltist ekki. Steypd var aftur milli fóðringa kl 18:00 úr 5 m<sup>3</sup> af steypublöndu og fylltist upp milli fóðringa þegar dælt hafði verið um 4 m<sup>3</sup> af steypu. Var steypingu fóðringar og borun þriðja áfanga þar með lokið. Borun þriðja áfanga tók 6 verkdays.

#### Borun 4. áfanga.

Borun fjórða áfanga tók við án þess að tekið væri frí á bornum. Laugardaginn 12. desember var unnið við holutopp, holuflans skorinn af 10 3/4" fóðringunni og flans soðinn á 8 5/8" fóðringuna, 10" holuloka, millistykki, belggosvara (Hidril) og Grant gosvara komið fyrir og belggosvarinn prófaður. Sett var niður 6 3/4" borkróna. Steypan náði upp í 40 m innan í fóðringunni og hafði sigið um 22 m. Borun steypu hófst kl 16:00 laugardaginn 12. desember. Stungustykki með ventli var í 87,5 m og tók 7 tíma að bora það. Berg var lint frá 101-101,5 m og aftur frá 111-111,6 m. Aukinn hiti var á skolvatninu í 133,5 m og var holan kæld. Eftir íbætingu var skolhitinn kominn í 29°C þrátt fyrir utanádælingu. Borað var í 140,6 m og var því lokið kl 18:30 (mynd 8). Holan var kæld en aukið rennsli varð úr holunni þegar hætt var dælingu í gegnum borstreng. Belggosvari lokaði ekki fullkomlega að borstöngum (3 1/2") vegna bilunar og var því ekki hægt að þrýsta vatni á holuna og út í bergið. Skol kom allt upp. Prófað var að stoppa dælingu í gegnum borstrenginn en þá fór holan í gos eftir 15 mínútur. Holan var kæld gegnum borstreng með 5°C heitu vatni en upp kom 10°C skol. Gúmmí í Grant gosvaranum þétti ekki heldur (of vítt). Sett var tengi (subbur) inn í borstrenginn mánudaginn 14. desember kl 15:30 og gosvara lokað að honum (5 1/2" þvermál). Þrýst var um 6 l/s af vatni á holuna við 5,5-6 bara þrýsting til kl 11:00 þriðjudaginn 15. desember en þá var skift um gúmmí í Grant gosvaranum. Lokað var fyrir frárennsli frá holunni og tekið upp úr holunni og haldið 5 bara þrýstingi með ádælingu. Borkróna var dregin upp fyrir holuloka kl 15:30 holunni lokað og vöktum slitið. Mastur var fellt morguninn eftir, miðvikudaginn 16. desember kl 11:00. Borun fjórða áfanga tók 5 verkdays með töfum.

#### Gufustreymi úr borsvæðinu.

Meðan á borun þriðja áfanga stóð varð algjört skoltap í holunni mánudaginn 7. desember kl 16:00 þegar bordýpi var 58,5 m og hélst svo þar til fóðring var steypd föstudaginn 11. desember kl 10:30. Dælt var á holuna óslitið (um 90 tíma) og gleypiti hún allt vatnið. Áætlað er að dælt hafi verið um 200 m<sup>3</sup> af 5°C vatni ofan í svæðið áður en fóðringin var steypd. Allt gufustreymi upp úr svæðinu var hætt nema upp úr hliðarholunnui við holu SG-10. Daginn eftir að steypingu lauk fór að örla á gufu upp úr svæðinu og við verklok gufaði svipað og áður upp úr svæðinu.

### 3. JARÐLÖG OG UMMYNDUN

Á meðan á borun holu HSH-15 stóð var svarfsýnum safnað á tveggja metra fresti þegar því varð komið við. Fyrsta sýnið er frá 4 m dýpi og nokkuð samfelld þaðan niður á 24 m, en vegna skoltaps í holunni fengust engin sýni fyrr en steyppt hafði verið í lekann. Næsta samfellda sýnataka var frá 31 m niður í 58,5 m dýpi, en þar tapaðist allt skol á ný og var borað með algjöru skoltapi fyrir fóðringu niður á 98 m dýpi. Eftir fóðringu var samfelld sýnataka niður á endanlegan holubotn á 140,6 m dýpi. Mynd 12 sýnir jarðlögin, sem holan sker og ummyndun þeirra. Einnig eru sýndar þær vatnsæðar sem hægt var að staðsetja út frá skoltöpum í borun og ummyndunarsteindum.

Basalthraunlög eru einkennandi fyrir jarðlagastaflann eins og séð verður. Í efri hlutanum eru hraunlögin 2-4 m á þykkt, en þykkar breksíur eru á milli, oftast oxaðar. Einnig eru hraunlögin áberandi blöðrótt við jaðrana. Bergið er að jafnaði plagióklasdílótt og á rúmlega 20 m dýpi sjást einnig pýroxen- og ólivíndílar.

Bergið er ferskt niður á 12 -14 m dýpi en þar örlar á ummyndun og einnig sjást þar örfínir pýrít kristallar, sem gefur til kynna að  $H_2S$  hafi náð þangað upp. Annars verður pýrít mjög afgerandi á rúmlega 30 m dýpi og þar fyrir neðan en engar upplýsingar eru úr svarfi frá 24-31 m dýpi. Á rúmlega 20 m dýpi virðist leirmyndun vera að byrja í blöðrum bergsins. Lág hita zeólítarnir kabasít og philipsít sjást efst, síðan koma stilbít, mordenít og vísbendingar um laumontít í neðstu metrnum. Neðan við 100 m greindist anhydrít, sem er vísbending um að salta kerfið hafi verið þar til staðar. Mikilvægust er þó tilvist kvars sem sést á 50 - 60 m dýpi og síðan á ný neðan 100 m dýpis. Það gefur til kynna hita um eða yfir 180 °C og var það síðan staðfest með hitamælingu í það minnsta neðan 100 m dýpis (mynd 10). Neðan 120 m dýpis varð sú breyting á basalthraunlögnum að bergið var allt orðið ummyndað eins og skýrt kom fram í litabreytingu á skoli og svarfi úr grásvörtu yfir í ljósgrátt.

Vatnsæðar og afstæð stærð þeirra er metin út frá skoltöpum og ummyndun. Æðin í 18 m dýpi gaus á borinn eftir að allt skolvatn tapaðist út í 23 m æðina. Þar neðan við voru skoltöp sem steyppt var í og síðan fóðruð af með 10 3/4" fóðringu. Á 58,5 m dýpi tapaðist allt skol og var borað þannig fyrir 8 5/8" fóðringunni niður í 99,5 m dýpi. Æðarnar neðan við fóðringuna komu ekki beint fram í skolmælingum heldur varð vart við miklar breytingar í hita á skoli. Mikil aukning á ummyndunarsteindum varð á 110 - 112 m og 120 m og voru æðarnar staðsettar út frá því. Þær voru ekki stórar en með yfirþrýstingi, sem olli vandræðum í borlok.

#### 4. BORHOLUMÆLINGAR

Alls hafa 8 borholumælingar verið gerðar í tengslum við borun og upphitun holu HSH-15. Tafla 1 gefur yfirlit um mælingarnar.

Tafla 1: Yfirlit um mælingar í HSH-15.

Dagsetning	Mæling	Oracle númer	Dýptarbil m	Athugasemdir við mælingu
8. des. 92	Hiti	12653	0 - 93	Ádæling 20 - 30 l/s í stöngum
"	"	12654	93 - 93	" , beðið og skoðuð kólnun
"	"	12655	93 - 0	" , mælt upp
"	"	12657	0 - 93	Ádæling > 30 l/s, eftir upptekt
"	Vídd	12658	0 - 93	"
21. des. 92	Hiti	12664	0 -139	Hola í blæðingu
4. jan. 93	Þrýst.	12667	0 -138	"
"	Hiti	12668	0 -138	"

Mælingarnar frá 8. desember voru gerðar í tengslum við fóðrun holunnar í 98 m. Mælingarnar eru sýndar á mynd 9. Hitamælingarnar sýna að ádælingin náði allt niður í holubotn, sem var þá á 99 m dýpi. Mest af vatninu virðist þó fara út við æðina á 58 m dýpi, því neðan þess dýpis kemur smávægilegur stigull í hitann. Víddarmælingin sýnir að holan var tiltölulega slétt ef frá er talinn skápur við neðri enda fóðringar í 29 m.

Holan var síðan hitamæld tvívegis í upphitun eftir borun. Mynd 10 sýnir mælingarnar. Í fyrri mælingunni frá 21. des. 1992 nær holan hæst um 154 °C hita, en er svo komin í rúmar 190 °C í mælingu frá 4. jan. 1993. Þann dag var einnig gerð þrýstimæling á holunni og er hún sýnd á mynd 11. Þar sést að þrýstingur er nær fastur í 13 börum niður í 100 m, að brot kemur í ferilinn. Líklega er þetta brot í raun á um 110 m dýpi þar sem aðalæð holunnar er. Neðan hennar situr þá vatn í holunni með um 850 kg/m<sup>3</sup> eðlisþyngd en ofan við er gufa með um 13 bara þrýstingi. Það sýnir að um 2 bara yfirþrýstingur er í jarðhitakerfinu á um 110 m dýpi miðað við kalda vatnssúlu.



Frágangur holu og holutopps í verklok

Öll mál eru mm nema annars sé getið

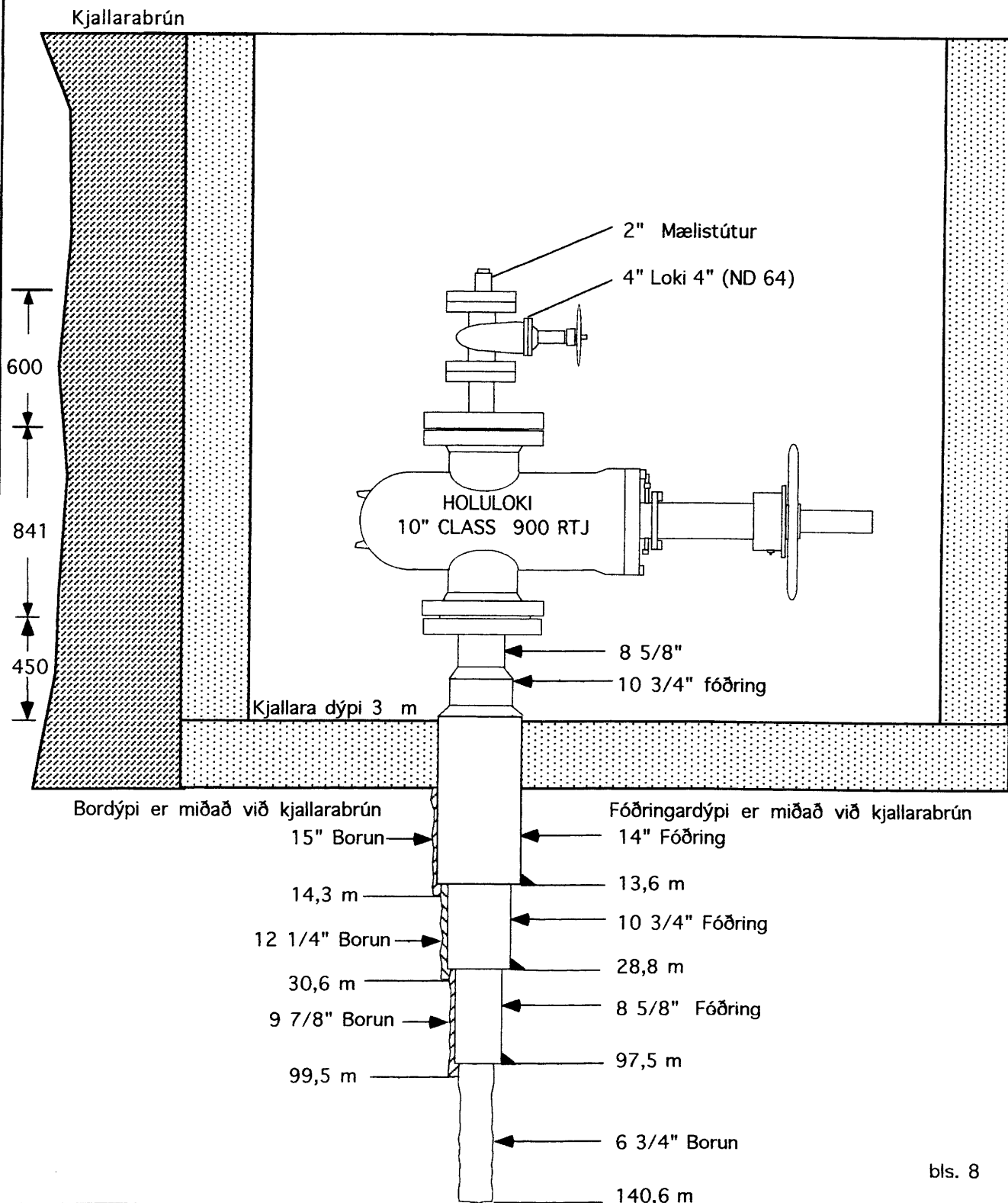

# ORKUSTOFNUN JHD

BORUN KÖNNUNARHOLU HSH-15 Í GUFUPÚÐANN Í SVARTSENGI

Mynd 2

Snið borholu og borhraði

1993-01-06 SBen

Snið borholu

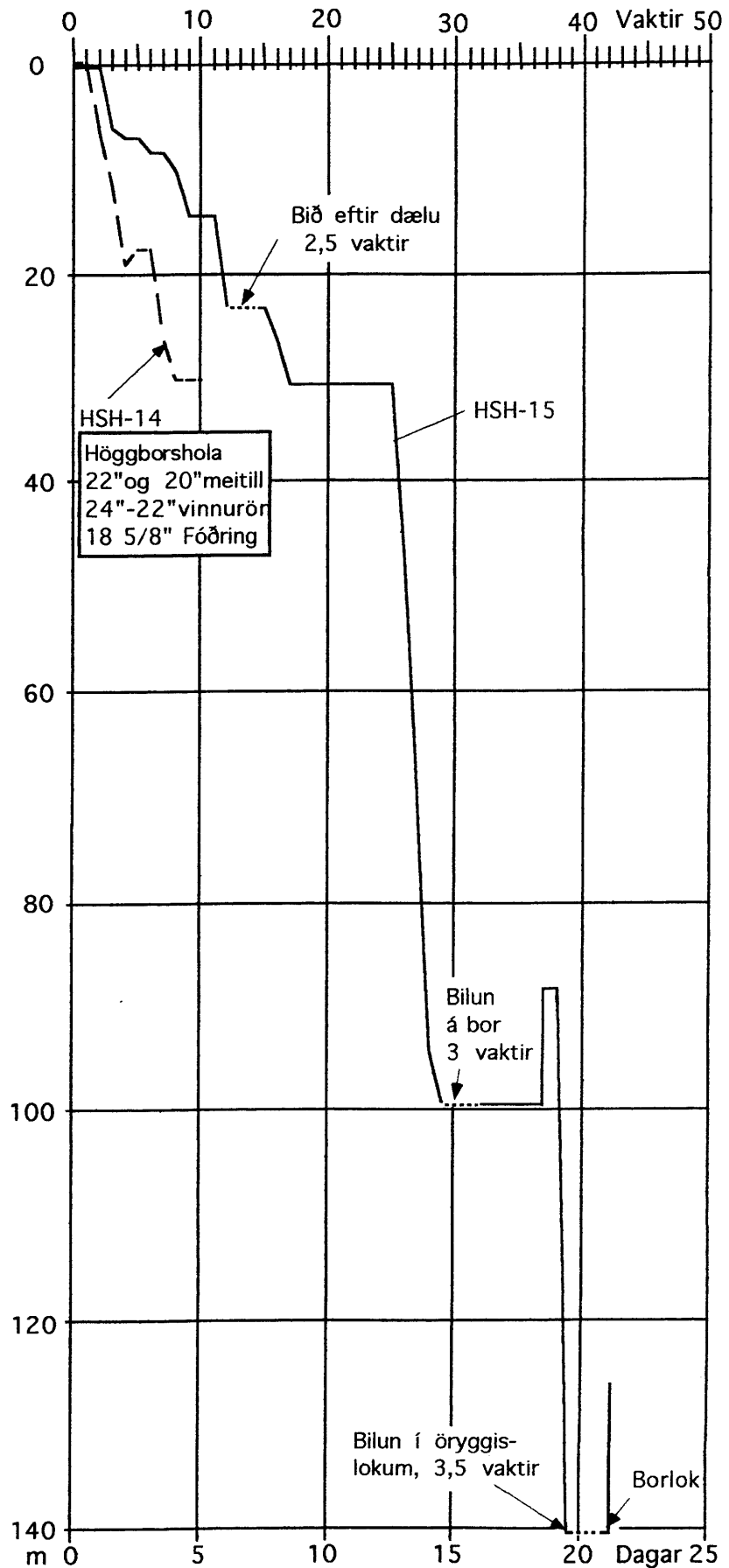
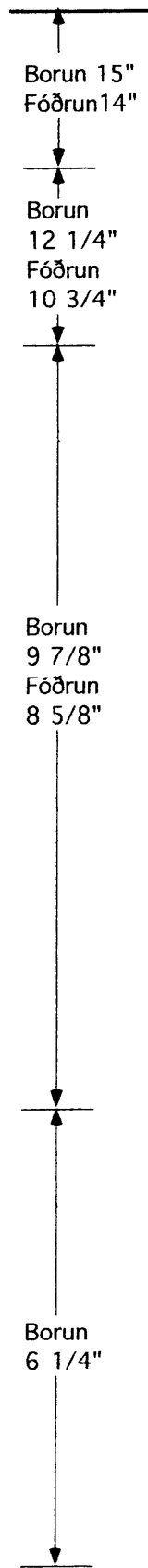
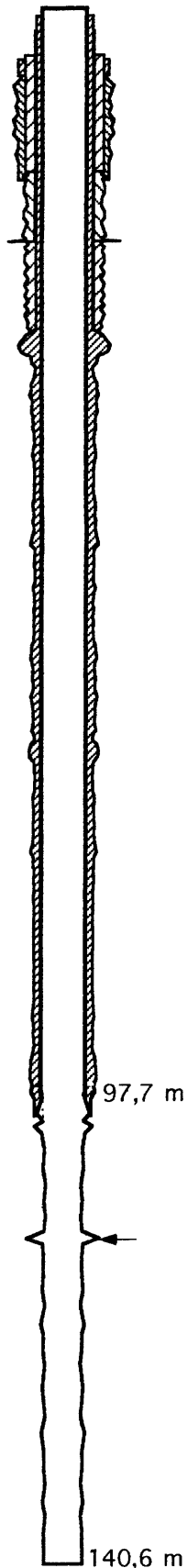

# ORKUSTOFNUN JHD

HOLUR SV-2, SV-3, SG-10, HSH 14 OG HSH-15Í SVARTSENGI

Mynd 3

Jarðlagasnið niður í 425 m dýpi

1993-01-05 SBen

## JARÐLAGASNIÐ OG ÆÐAR

SKÝRINGAR: F  BASALT, FERSKT

U  BASALT, UMMYNDAD

G  GRÓFKORNA BASALT, UMMYNDAD

M  MÓBERG

E.Sv  Ekkert svarf

B  Basaltrík breksía

BB  BLÖDRÓTT BASALT

← ÆÐ

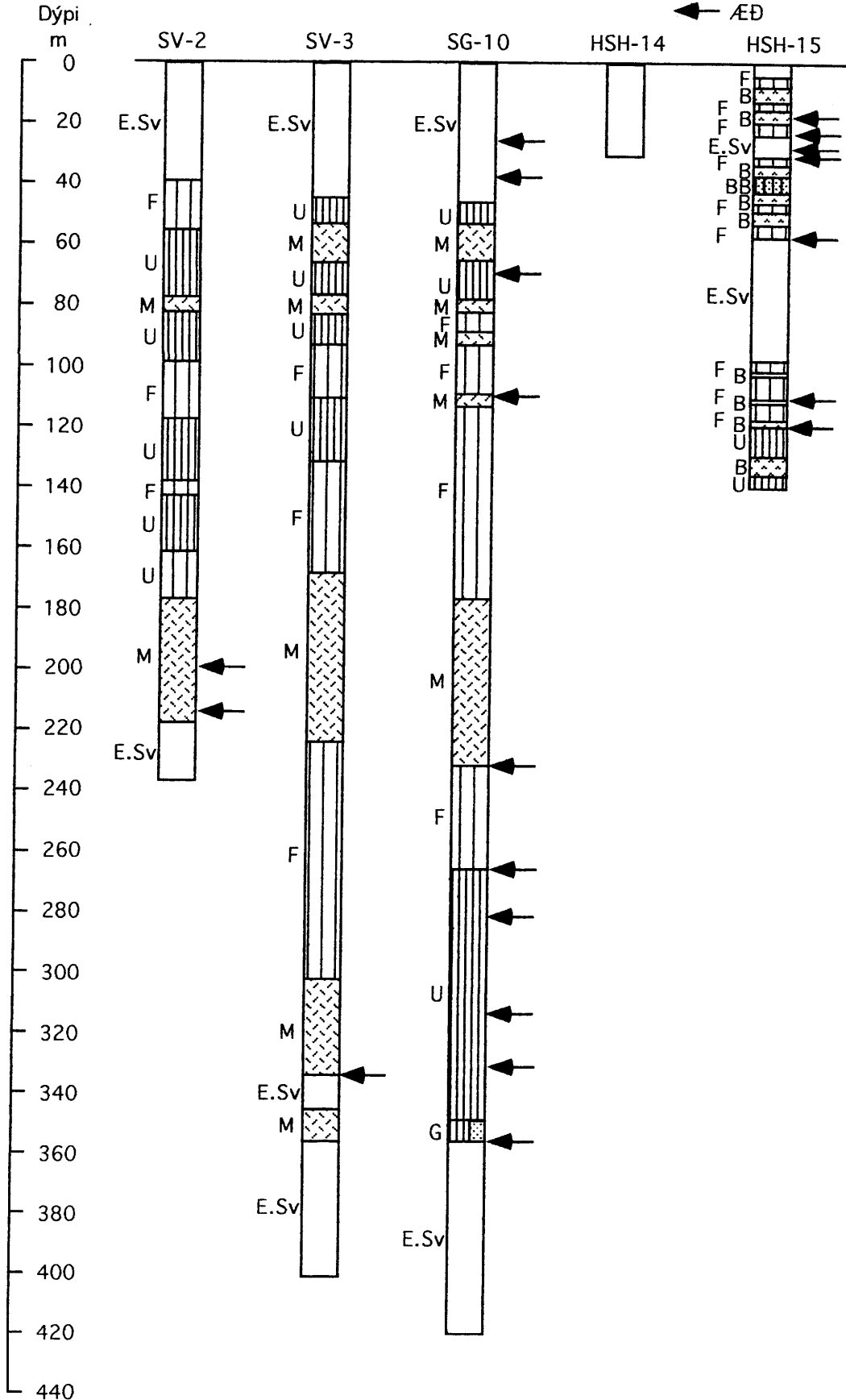

## Borun holu HSH-15 í Svartsengi með Glaumi, 1992

TAFLA 2

Úrvinnsla úr borskýrslum Jarðborana hf  
Borstjórar: Ólafur Guðnason/Bragi Óskarsson

pversnið  
holu

Glaumur nov/des 92	Dags. dagur	Bortími VD h	Bortæki Ø h	Vinna áh.bors DV NV	Bordýpi m	Borað Borun m/dag m/h	Ath.
16" rör grafið niður í 4,5 m, (1,5 m niður fyrir kjallarabotn)	Pri.24	1 2,0	15"	32 22,4			Flutningur bors og tækja
	Mið.25	2 2,0	15"	40 33			Mastur reist, bor stilltur af, flutn
	Fim.26	3 7,0	15"	24 22	6,2	2,2 0,35	Borað frá 4m með 15" hjkr og vatn
	Fös.27	4 10,5	15"	48 44	7	0,8 0,09	Steypt í hrun upp í 4,5 m (sem/sa)
	Lau.28	5 15,0	15"	24 68	8,8	1,8 0,16	Borað, steypit í hrun, borað
	Sun.29	6 17,5	15"	12 68	14,3	5,5 0,33	Boruð steypa, hart sprungu, blautg
	Mán.30	7 8,0	14" fódriing	48 44			Fórun 14" 13,6 m og steyping
	Pri.01	8 19,0	12 1/4"	48 44	23,5	9,2 2,3	Holan í gos í 23,5 m, beðið dælu
	Mið.02	9 18,5	12 1/4"	48 44	23,5	0	Fengin aukadæla og steypudæla, steypit
	Fim.03	10 1 12 1/4"	12 1/4"	0 46	23,5	0	Sandsteypa 2 m3
	Fös.04	11 18 12 1/4" 15,5	12 1/4" 15,5	24 68	30,6	7,1 0,46	Steypa frá 14-20 m, steypit 3 m3
	Lau.05	12 12		0 92	30,6	Boruð steypa	12-28 m, fóðrun og steyping fóðr.
	Sun.06	13 6		24 68	30,6	Settur holutoppur fyrir 9 7/8"	borun, niðursetn.
	Mán.07	14 22 9 7/8"	9 7/8"	48 44	70,7	40,1 1,82	Sement í 14,5 m, skoltap frá 58,5
	Pri.08	15 24 9 7/8"	9 7/8"	48 44	99,5	28,8 1,2	m, skoltap, ádæling 40-50 l/s
	Mið.09	16 11 8 5/8" fódriing	8 5/8" fódriing	48 44	99,5		Bilun í bor, ádæling 35 l/s
	Fim.10	17 1 8 5/8" fódriing	8 5/8" fódriing	48 44	99,5		Bilun í bor, ádæling 35 l/s
	Fös.11	18 18 8 5/8" fódriing	8 5/8" fódriing	48 44	99,5		Fóðrun, steyping (19 m3 samtals)
	Lau.12	19 4 6 3/4"	6 3/4"	24 68	(40 m)	Settur holutoppur fyrir 6 3/4"	borun, niðursetn.
	Sun.13	20 24 6 3/4"	6 3/4"	24 68	140,6	41,1 6,32	Borun, steypa frá (40) 57-97,4 m
	Mán.14	21 24		48 44		Þrýst á holuna 6 l/s, bilun í öryggislokum	
	Pri.15	22 21		48 44		Skript um gúmmi í Grant	gosvara, uppt., þrýstingur 5 bör
	Mið.16	23 3		0 82,6			Frágangur bors, mastur fellt
	samt.	23 288		756 1190	140,6		

Athugasemdir: Töf á borun vegna yfirþrýstigs í holu 1-2. des. samtals 29,5 tímar. Bilun á bor 9-10. des. samtals 36,5 tímar. Bilun í gosvörum 14-15. des. samtals 41 tími.

Tafla 3 HSH-15 Bort

Borun holu HSH-15 í Svartsengi með Glaumi, 1992						
Frá 24.nov. 92 til 2. des. 92				TAFLA 3		
Frá 3. des. 92 til 16. des. 92				bls. 12		
Dags	Verklýsing	Verk dagur	Bor klst	Örbún. klst	Ögr.t klst	Athugasemdir
24.nóv.92	Flutningur bors og borbúnaðar	1	0	0		
25.nóv.92	Mastur reist, flutningur borbúnaðar	2	13	0		
26.nóv.92	Undirbúningur borunar, borun	3	15	0		
27.nóv.92	Borun 15"	4	12	0		
27.nóv.92	Steyping í hrun, borun	4	12	0		
28.nóv.92	Borun 15"	5	12	0		
28.nóv.92	Borun, hrun í holu, steyping	5	12	0		
29.nóv.92	Borun 15"	6	12	0		
29.nóv.92	Borun 15" í 14,3 m, skolun	6	12	0		
30.nóv.92	Fóðrun með 14" í 13,6 m	7	12	0		
30.nóv.92	Steyping 14" fóðringar, holutoppur	7	12	0		
1.des.92	Holut. öryggisb., borun 12 1/4"	8	12	0		
1.des.92	Borun 12 1/4", beðið eftir dælu	8	0,5	0	11,5	Beðið eftir ádælingardælu
2.des.92	Beðið eftir dælu	9	0	0	12	Beðið eftir ádælingardælu
2.des.92	Beðið eftir dælu, steyp. í leka 2 m3	9	6	0	6	Beðið eftir steypudælu
	Samtals frá 24. nov til 2. des.		143	0	29,5	
	Vaktir(bor)/sólarhringar(öryggisbúnaður)		12	0		
3.des.92	Steyping í leka, 33 pk	10	12	0		
3.des.92	Steyping í leka, 2 m3 sandsteypa	10	12	0		
4.des.92	Boruð steypa frá 14 m, 12 1/4"	11	12	0		
4.des.92	Boru, steyping 2+2 m3 sandsteypa	11	12	0		
5.des.92	Boruð steypa, frá 12 m, 12 1/4"	12	12	0		
5.des.92	Fóðrun 10 3/4", steyping	12	12	0		
6.des.92	Beðið hörðunar steypu, holutoppur	13	12	0		
6.des.92	Holutoppur, undirbin borun	13	12	12		
7.des.92	Borun frá 14,5 m, 9 7/8"	14	12	12		
7.des.92	Borun 9 7/8", skoltap frá 58,5 m	14	12	12		
8.des.92	Borun 9 7/8", algjört skoltap	15	12	12		
8.des.92	Borun 9 7/8", mælingar, fóðrun	15	12	12		Borað í 99,5 m
9.des.92	Fóðrun 8 5/8" til 6:30, bilun á bor	16	10,5	10,5	1,5	Bilun á bor
9.des.92	Bilun á bor	16	0,0	0	12	Bilun á bor
10.des.92	Bilun á bor	17	0,0	0	12	Bilun á bor
10.des.92	Bilun á bor, fóðrun 8 5/8" framh.	17	1,0	1	11	Bilun á bor, efstu 13 m af 13 mm
11.des.92	Fóðrun 8 5/8" í 97,7 m, kæling	18	12	12		
11.des.92	Steyping, 8 5/8" fóðringar	18	12	12		Steypt, neðan 10 m3, utan 10 m3
12.des.92	Beðið eftir hörðun steypu, holut.	19	12	12		
12.des.92	Holutoppur, borun frá 40m, 6 3/4"	19	12	12		
13.des.92	Boruð steypa, 6 3/4"	20	12	12		
13.des.92	Borun 6 3/4" í 140 m, kæling holu	20	12	12		
14.des.92	Dæling, öryggislokar loka ekki	21	0	0	12	Bilun í öryggisbúnaði
14.des.92	Dæling, öryggislokar loka ekki	21	0	0	12	Bilun í öryggisbúnaði
15.des.92	Dæling, öryggislokar loka ekki	22	0	0	12	Bilun í öryggisbúnaði
15.des.92	Dæling, skift um gúmmí, uppteikt	22	7	7	5	Bilun í öryggisbúnaði lagf., holu lokað
16.des.92	Frágangur, mastur fellt, borlok	23	0	0	8	Mastur fellt kl. 11:00
	Samtals frá 3. des. til 16. des.		235	151	85,5	
	Vaktir(bor)/sólarhringar(öryggisbúnaður)		20	6,27		
	Samtals frá 24. nov. til 16. des.		377	151		
	Vaktir(bor)/sólarhringar(öryggisbúnaður)		31,4	6,27		

# ORKUSTOFNUN JHD

BORUN KÖNNUNARHOLU HSH-15 Í GUFUPÚÐANN Í SVARTSENGI

Mynd 4

Fóðrun með 14" fóðringu,

1992-12-28 SBen

## Borun 1. áfanga fyrir 14" yfirborðsfóðringu

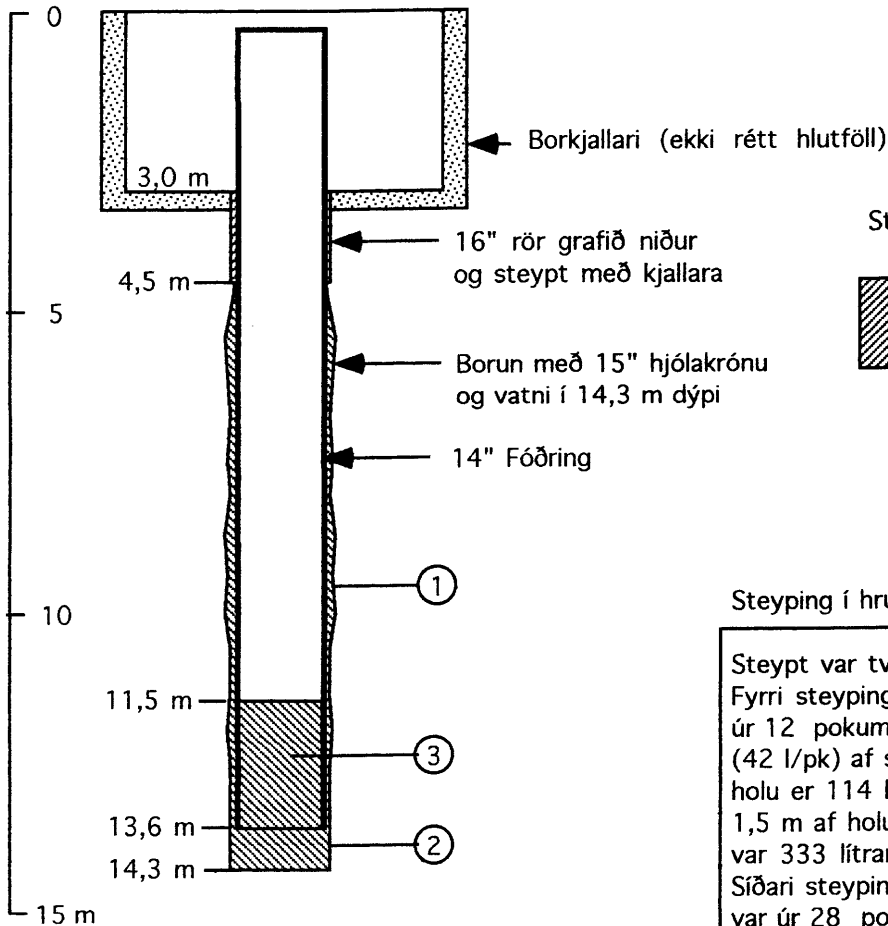

### Steyping í hrun í borun

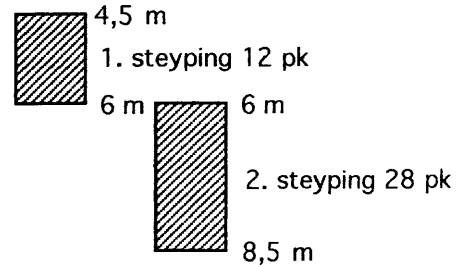

### Steyping í hrun í holu.

Steyppt var tvívegis í hrun í holunni í borun. Fyrri steypingin var í 6m dýpi. Steyppt var úr 12 pokum af sementi eða 504 lítrum (42 l/pk) af steypu. Reiknað rúmmál í 15" holu er 114 l/m og reiknað steypumagn fyrir 1,5 m af holu er 171 lítrar svo umframmagn var 333 lítrar ( 2 falt). Síðari steypingin var í 8,5 m dýpi. Steyppt var úr 28 pokum af sementi eða 1176 lítrum. Steypan fyllti 2,8 m af holu . Reiknað rúmmál holu er 285 lítrar svo umframmagn var 891 lítrar ( 3 falt ).

### Steyping fóðringar.

Reiknað steypumagn.		
	l/m	x m = lítrar
1.	( 114 - 99 )	x 10,6 = 159
2.	114	x 0,7 = 80
3.	90	x 2,1 = 189
		samtals 428
		umframmagn 100% 428
		samtals 856 lítrar
		steyppt var úr 1140 lítrum
		(Seypt úr 27 pokum af sementi)

## Borun 2. áfanga fyrir 10 3/4" öryggisfóðringu

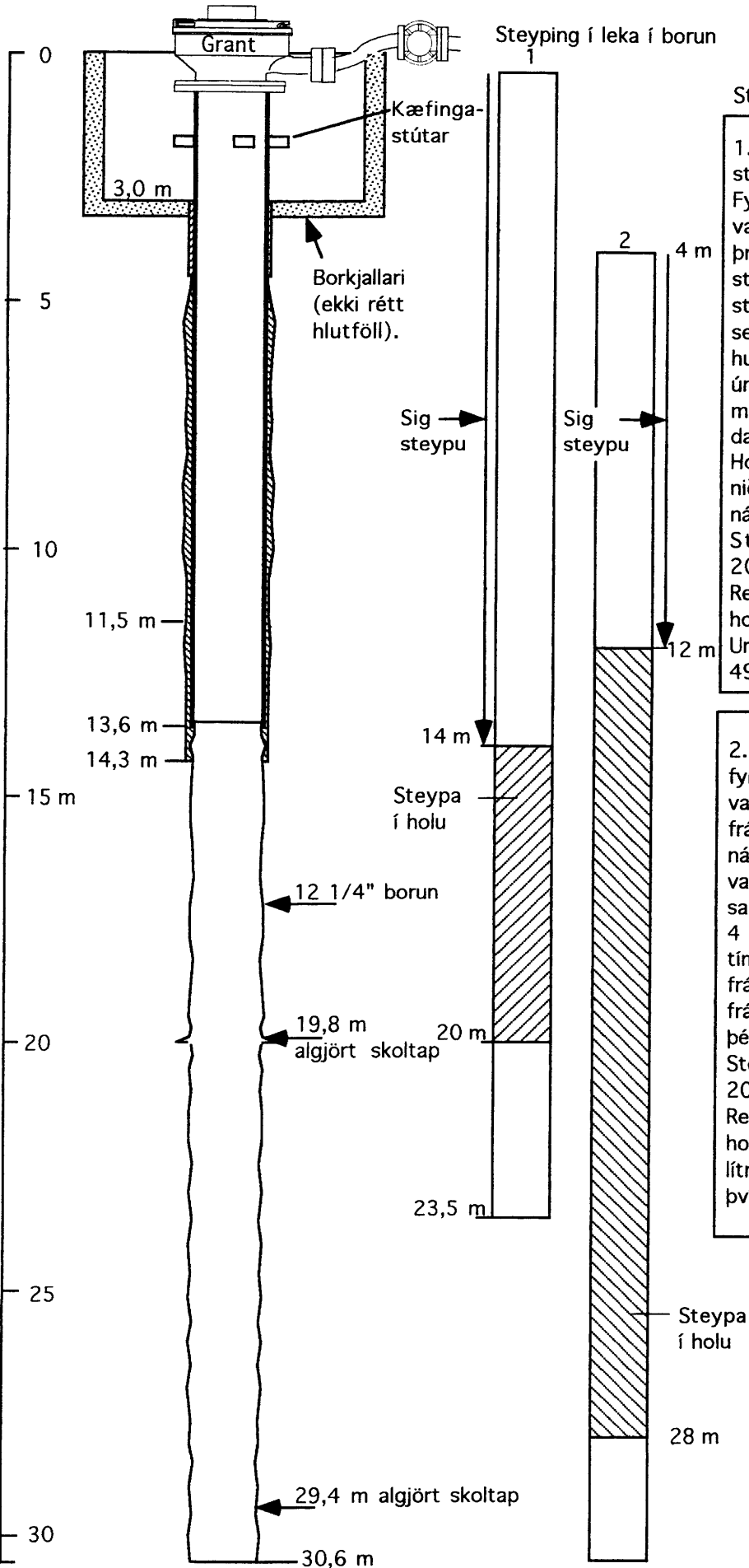

### Steyping í leka í holu.

1. Leki var tvívegis þéttur með steypingum í holunni í borun. Fyrsta þéttingin var þegar holan var 23,5 m djúp. Steypt var þrívægis ofan frá. Fyrst úr 2 m<sup>3</sup> úr steypubíl. Eftir 4,75 tíma var steypt öðru sinni úr 33 pokum af sementi. Báðar þessar steypur hurfu. Þá var steypt í þriðja sinn úr 2 m<sup>3</sup> af sandsteypu og sag sett með til þéttingar. Steypunni var dælt ofan frá með steypudælubíl. Holan fylltist upp en steypan seig niður í 14 m á 11 tímum. Steypan náði frá 14 m niður í 20 m. Steypumagn var samtals: 2000+1385+2000=5385 lítrar. Reiknað rúmmáls steypu í 12 1/4" holu er 76 l/m x 6 m = 456 lítrar. Umframmag vegna leka var því 4929 lítrar (10,8 falt).

2. Önnur þéttingin var í lok borunar fyrir fóðringu í 30,6 m. Steypt var tvívegis með sandsteypu ofan frá. Steypt var fyrst úr 2 m<sup>3</sup> og náði steypan upp í 16 m. Steypt var tveim tímum síðar úr 1 m<sup>3</sup> af sandsteypu og náði sú steypa upp í 4 m. Steypan seig í 12 m á 12 tímum. Steypunni var dælt ofan frá með steypudælubíl. Steypa náði frá 14 m niður í 28 m. Holan var þétt.

Steypumagn var samtals: 2000 + 1000 = 3000 lítrar. Reiknað rúmmáls steypu í 12 1/4" holu er 76 l/m x 16 m = 1216 lítrar. Umframmag vegna leka var því 1784 lítrar (1,5 falt).

# ORKUSTOFNUN JHD

BORUN KÖNNUNARHOLU HSH-15 Í GUFUPÚÐANN Í SVARTSENGI

Mynd 6

Steyping 10 3/4" fódningar

1992-12-28 SBen

## Borun 2. áfanga fyrir 10 3/4" öryggisfóðringu

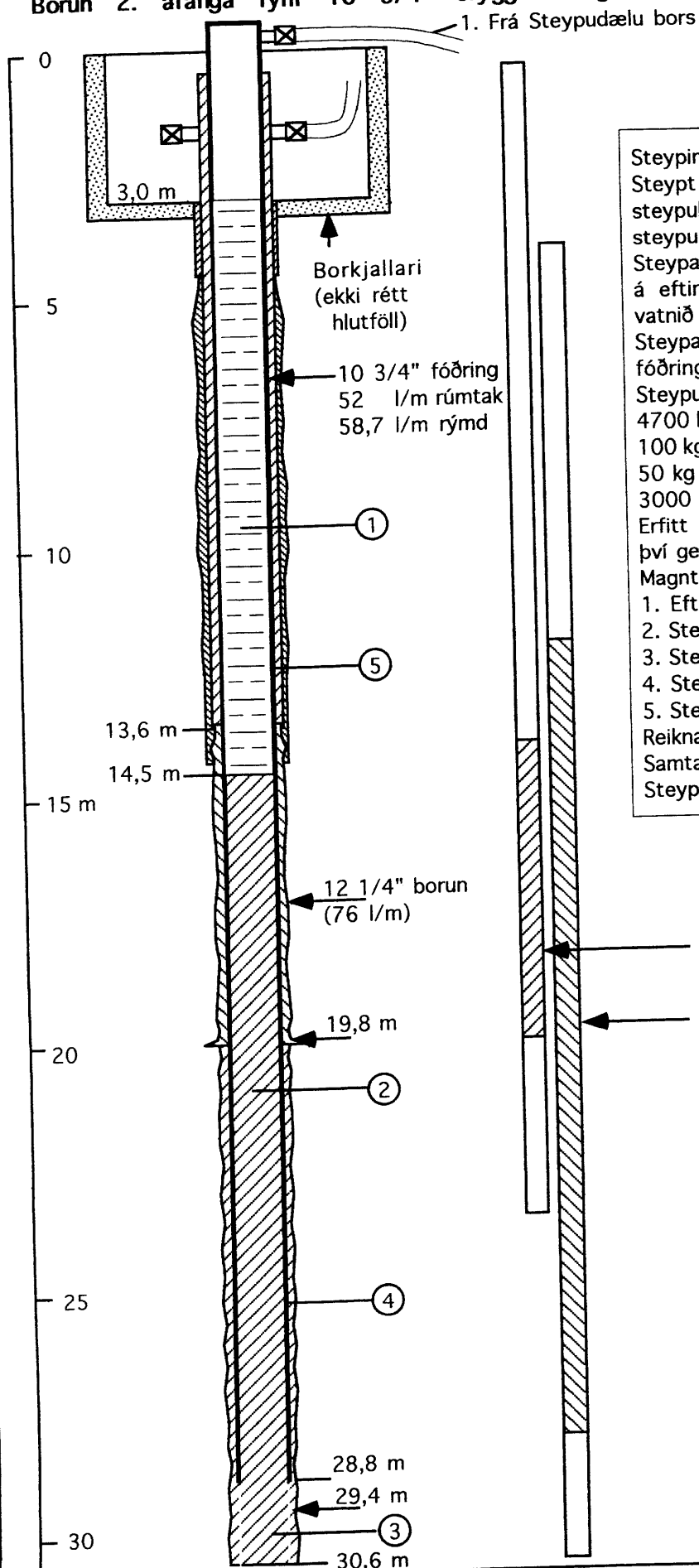

### Steyping 10 3/4" fódningar.

Steypt var úr 5 m<sup>3</sup> af steypublönu úr steypubíl frá Steypustöð Grindavíkur og steypunni dælt í fódringuna ofan frá (1). Steypa kom upp. Dælt var 600 lítrum af vatni á eftir steypunni svo ekki væri hætt á að vatnið ræki steypuna út úr fódringunni. Steypan seig 3 m í fódringunni en ekkert milli fódringa.

Steypublanda var:  
4700 kg portlandsement  
100 kg gel

50 kg perlusteinn

3000 lítrar vatn

Erfitt er að blanda steypulögunina í steypubíl því gelið vill hlaupa í köggla.

Magnbólur steypingar:

1. Eftirdæling 600 lítrar, 11,5 m í fódringu
  2. Steypa í fódringu 14,3 m, 743 lítrar
  3. Steypa í opinni holu 1,8 m, 137 lítrar
  4. Steypa utan fódringar 15,2 m, 274 lítrar
  5. Steypa milli fódringa 13 m, 442 lítrar
- Reiknað umframmagn á liði 3 og 4, 411 lítrar  
Samtals reiknað steypumagn 2007 lítrar  
Steypt úr 5000 lítrum (um 2,5 falt magn).



# ORKUSTOFNUN JHD

BORUN KÖNNUNARHOLU HSH-15 Í GUFUPÚÐANN Í SVARTSENGI

Mynd 7

Steyping 8 5/8" fódningar

1992-12-28 SBen

## Borun 3. áfanga fyrir 8 5/8" fódringu

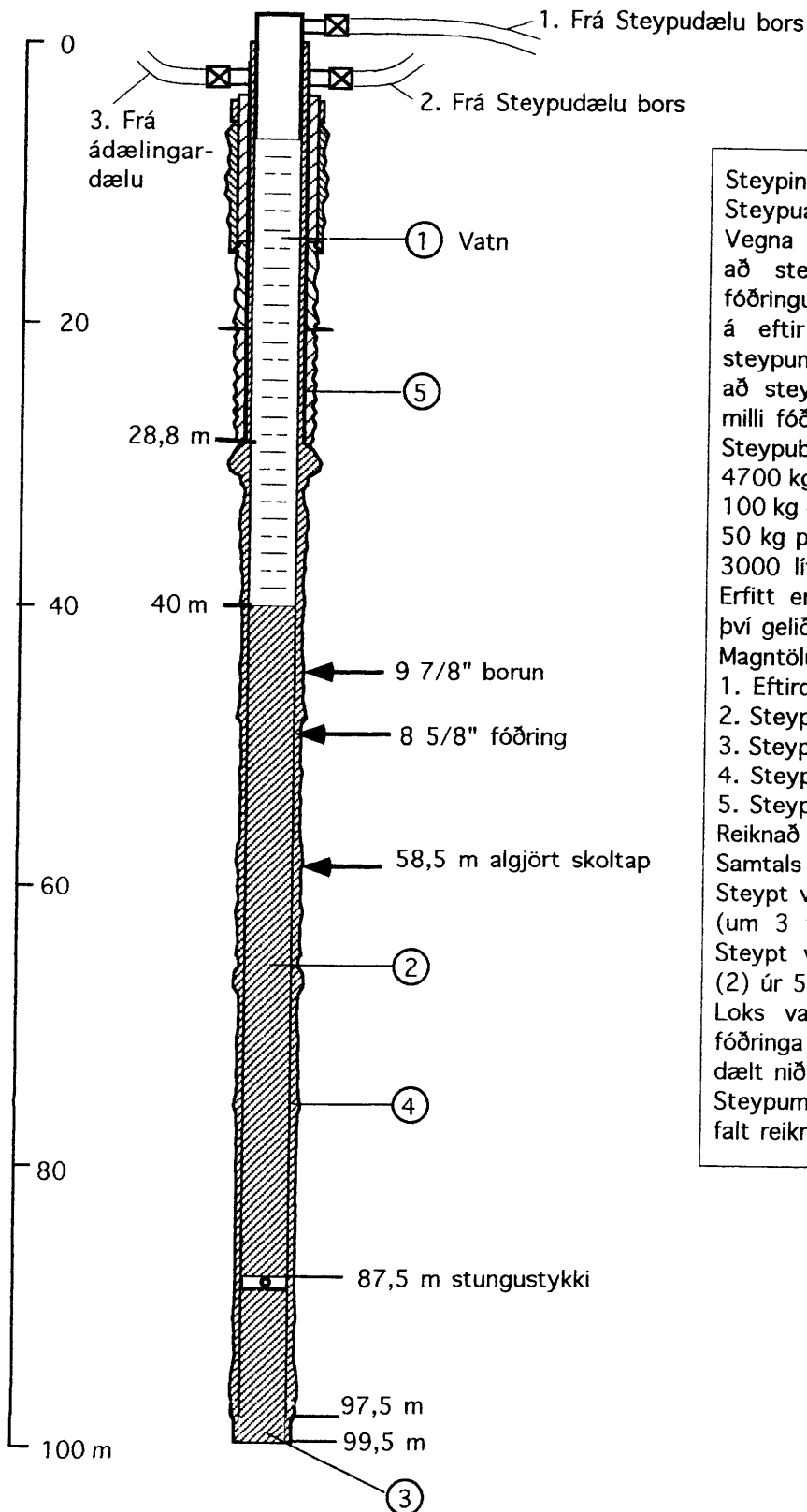

### Steyping 8 5/8" fódningar.

#### Steypuáætlun.

Vegna algjörskoltaps í holunni var ákveðið að steypa úr 10 m<sup>3</sup> ofan frá gegnum fódringuna og dæla aðeins 600 lítrum af vatni á eftir steypunni til að vatnið ræki ekki steypuna út úr fódringunni. Síðan var áætlað að steypa ofan frá milli fódruna þar til milli fódringa fylltist upp.

Steypublanda fyrir 5 m<sup>3</sup> (bíl) var:

4700 kg portlandsement

100 kg gel

50 kg perlusteinn

3000 lítrar vatn

Erfitt er að blanda steypulögunina í steypubíl því gelið vill hlaupa í köggla.

#### Magntölur steypingar:

1. Eftirdæling 600 lítrar, 32,3 m í fódringu

2. Steypa í fódringu 57,7 m, 1070 lítrar

3. Steypa í opinni holu 1,8 m, 89 lítrar

4. Steypa utan fódringar 68,9 m, 795 lítrar

5. Steypa milli fódringa 28,8 m, 424 lítrar

Reiknað umframmagn á liði 3 og 4, 884 lítrar

Samtals reiknað steypumagn 3262 lítrar

Steyppt var ofan frá (1) úr tveim bílum 10 m<sup>3</sup> (um 3 falt reiknað magn). Ekkert kom upp.

Steyppt var þrem tímum seinna milli fódringa (2) úr 5 m<sup>3</sup> af steypublöndu. Ekki fylltist upp.

Loks var steyppt fjórum tímum seinna milli fódringa og fylltist upp þegar 4 m<sup>3</sup> afði verið dælt niður. Steypingu var þar með lokið.

Steypumagn var því 19 m<sup>3</sup> samtals eða 5,8 falt reiknað steypumagn.

# ORKUSTOFNUN JHD

BORUN KÖNNUNARHOLU HSH-15 Í GUFUPÚÐANN Í SVARTSENGI

Mynd 8

Borun 6 3/4" í 140,6 m dýpi

1992-12-28 SBen

## Borun 4. áfanga með 6 3/4" borkrónu

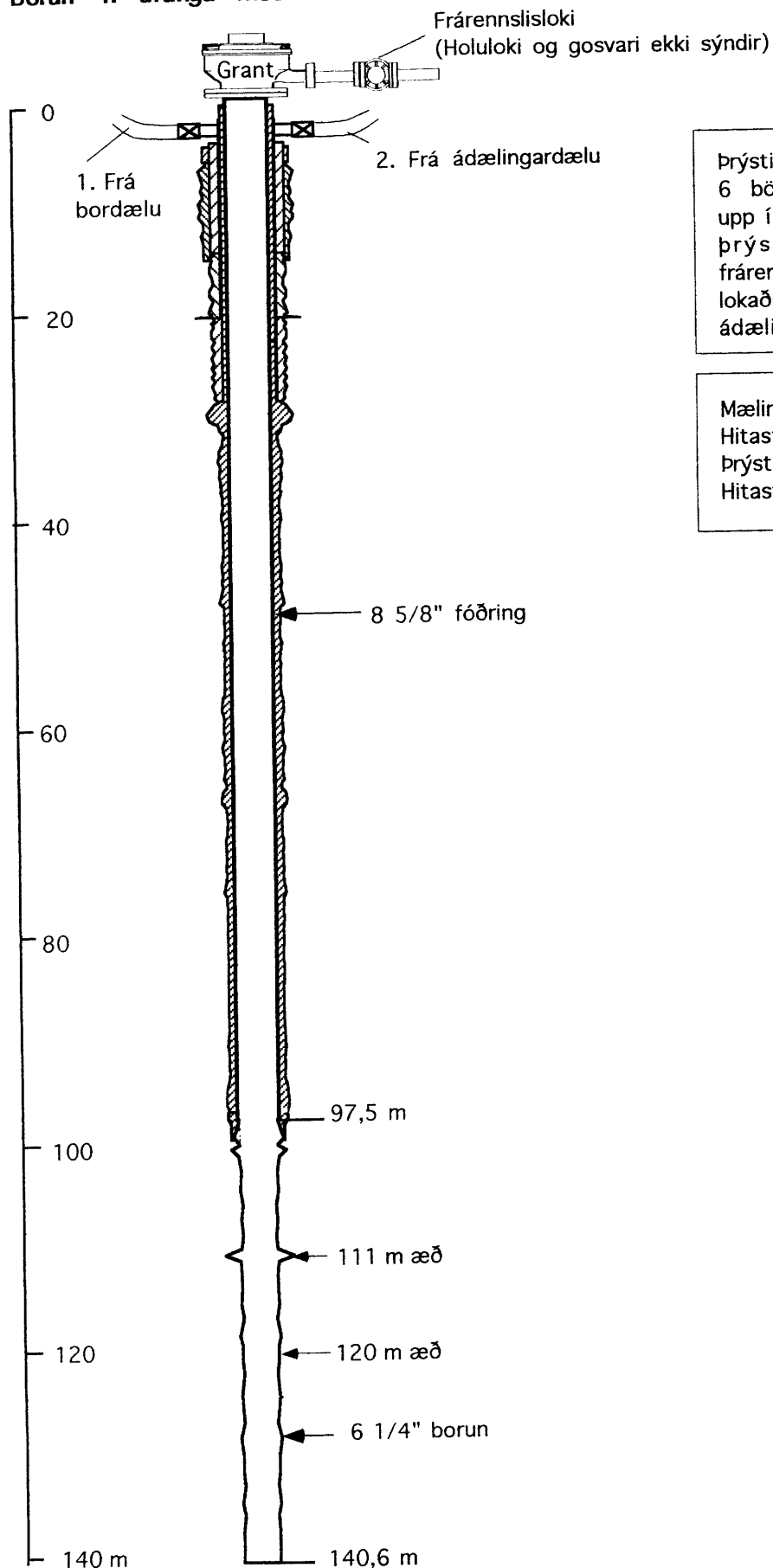

Þrýstingur á holu við upptekt var um 6 bör. Borstrengurinn var dreginn upp í gegnum Grant gosvarann undir þrýstingi. Frárennslisloki á frárennslis frá Grant lokanum var lokaður. Dælt var á holuna með ádælingardælu.

Mælingar gerðar í holunni 4. jan 93. Hitastig á holutoppi var 158 °C. Þrýstingur á holutoppi var 12 bör. Hitastig í holubotni var 195 °C.

Hola 15 í Svartsengi

Víddar og hitamælingar gerðar 8. des. 1992

Mynd 9

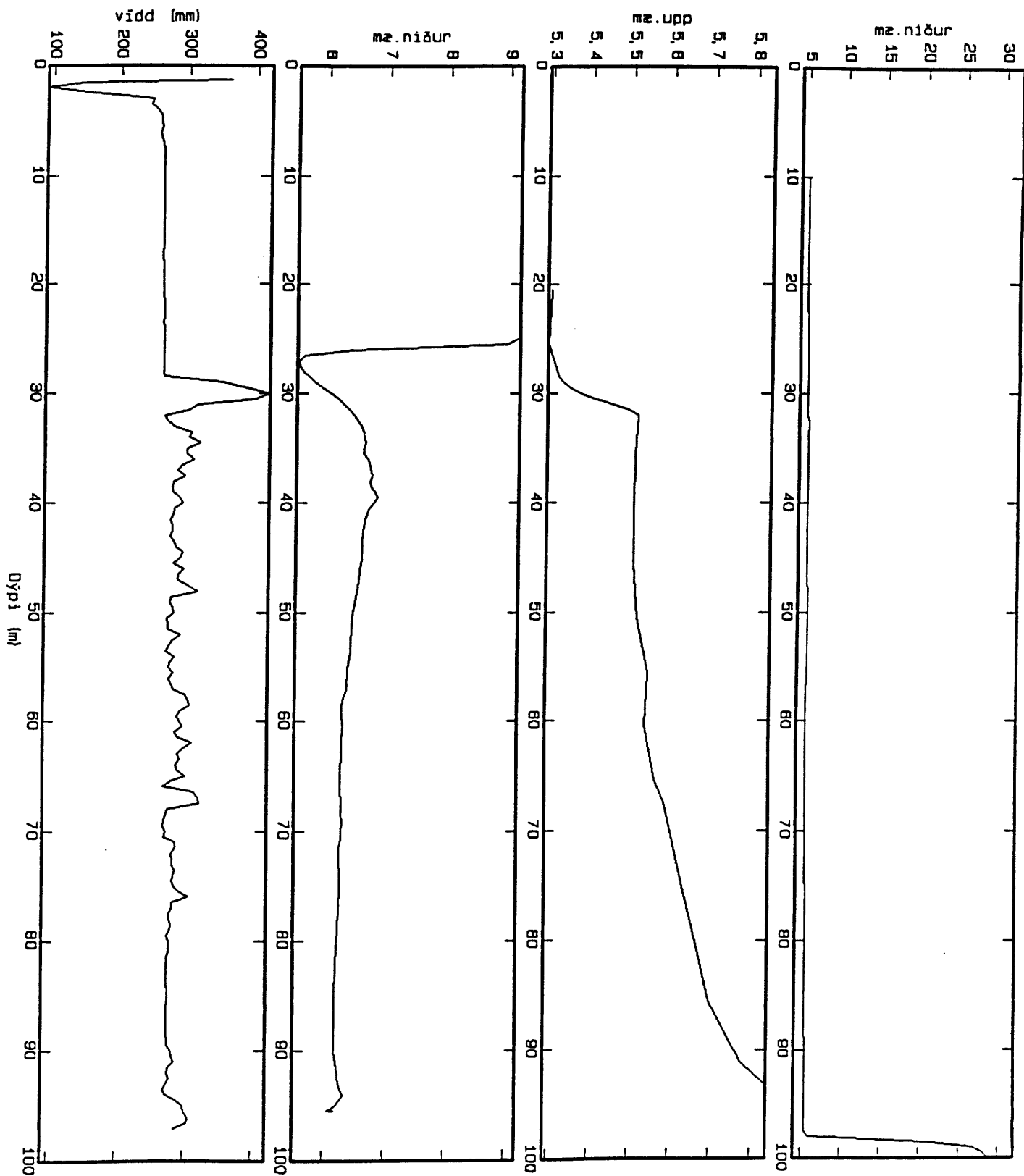

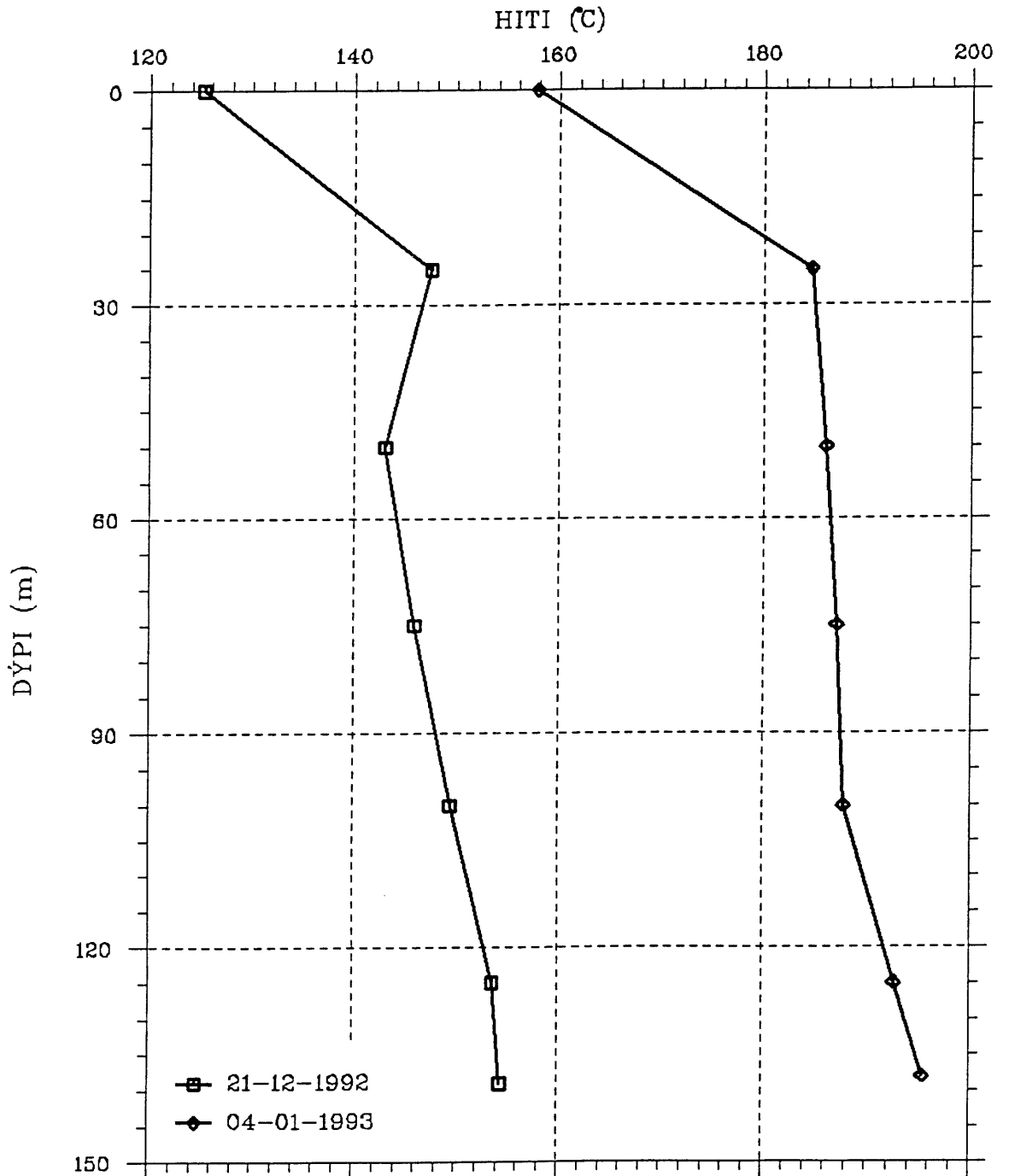

 4 Jan 1993 grb  
 L= 18915 Oracle

### Svartsengi. hola 15

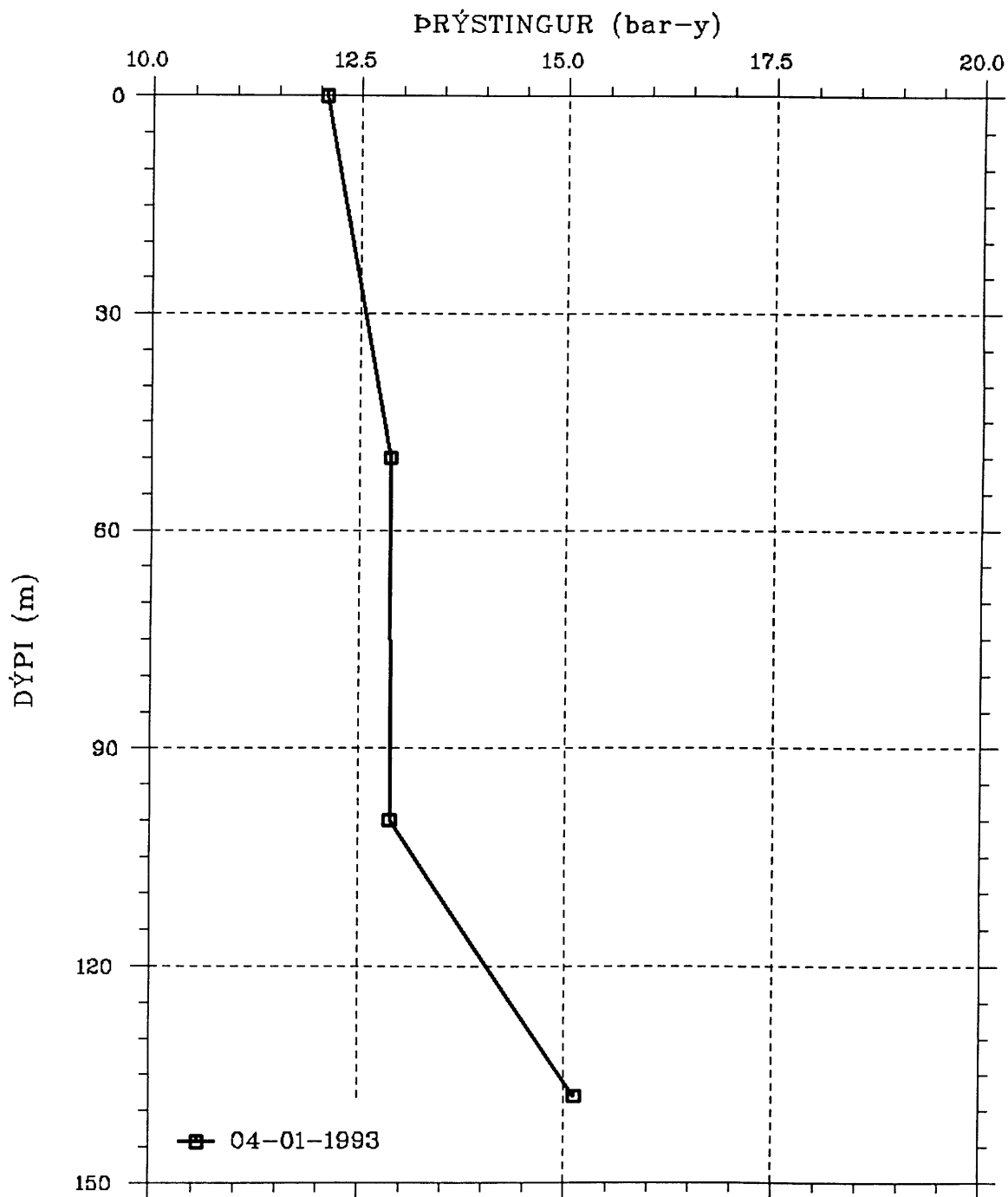

11 Jan 1993 grb  
L= 16915 Oracle

### Svartsengi, hola 15



SVARTSENGI

HOLA HSH-15

Jarðlög, vatnsæðar og jarðlög

Mynd 12

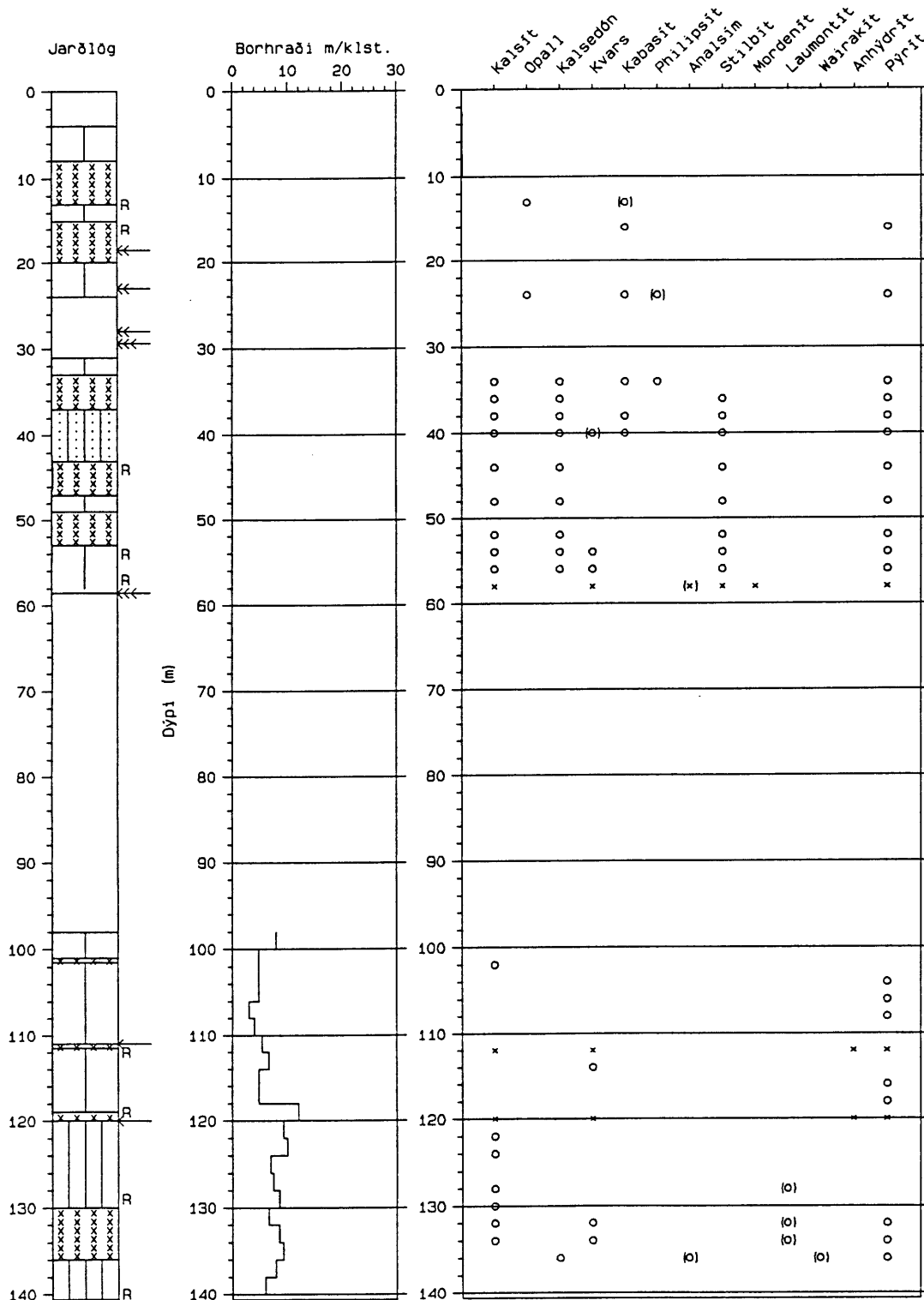

Skýringar:

- |   |                                |    |                   |     |                    |
|---|--------------------------------|----|-------------------|-----|--------------------|
|   | Fersklegt plag. dilótt basalt  |    | Basaltrik breksía |     | Svarf vantar       |
|   | Ummyndað fin-meðalkorna basalt |    | Bláðrótt basalt   |     |                    |
| R | : Rautt millilag               |    |                   |     |                    |
| ← | : Lítil vatnsæð                | ←← | : Meðal vatnsæð   | ←←← | : Stór vatnsæð     |
| R | : oxað                         | o  | : greint í smásjá | x   | : röntgen greining |



VIÐAUKI I  
FÓÐRINGRASKÝRSLUR JARÐBORANA HF





VERK NR.	HOLA NR.	BORSTAÐUR	VERKKAUPI	
	HSY-15	Svartsengi	Hitaveita Suðurnesja	
VÍDD HOLU	DÝPT HOLU	FÓDRING NR.	FÓDRUN FRAMKV. DAGS.	ÚTFYLLT
15"	14 m	1	1992.11.29-30	D.S.

FJARLEGD KJALLARABRÚN — KRAGI			0,42 m			
FÓDRING	PVERM. UTAN	14"	INNAN	13 3/16"		
	GERÐ		ÞYNGD	lbs/ft		
	TENGI	soðin				
	NOTAÐ	13,82 m	FRÁ KRAGA	13,16 m		
	KRAGI (FLANGS)	13 5/8"	3000			
	SKÓR	o				
	MÍÐJUST.	o stk.	STEYPUT.	o stk.		
	STEYPING	SEMENT		1350	kg	
SEMENT			o	kg		
ÍBL.EFNI			Tegsalt	60	kg	
ÍBL.EFNI				o	kg	
TAFÆFNI			kg	EDLISP. STEYPU	?	
STEYPUTÆKI		Handhrært í tunnu				
STEYPINGARTÍMI			480	mín		
EFTIRDÆLING. MAGN			o	I TÍMI	o mín	
STEYPA KOM UPP			<input checked="" type="checkbox"/>	JÁ	<input type="checkbox"/> NEI	
DÝPI Á STEYPU UTAN RÖRA				o	m	
FRÁGANGUR	STEYPT UTAN MEÐ EFTIR		o	h		
	SEMENT	o	kg	ÍBL.EFNI	o	kg
	SKORIÐ OFAN AF EFTIR		o	h		
	STEYPA BORUD EFTIR		19	h		
	DÝPI Á STEYPU Í RÖRI		11	m		
VERKTÍMI	RÖR	STEYPA	TOPPUR	TAFIR	ALLS	
	h	4,0	9,0	9,0	28,0	
ATH. Holan var öll galopin eins og stórgrýtis-						
urð og því var steyppt í smáskömmtum, 3-4 pk.						
í hvert sinn og sáldrað rauðamöl með til						
þéttingar.						

RÖRATALNING		
LENGD	NR <sup>1)</sup>	ALLS m
5,05	1	5,04
8,12	2	13,16

05.82 20x30FDH

1) X=MIÐJUSTILLAR. ÁVALLT ER TALID FRÁ FLANGSI EDA UPPHENGJU

VERK NR.	HOLA NR.	BORSTAÐUR		VERKKAUPI
	HSH-15	Svartsengi		Hitaveita Suðurnesja
VIDD HOLU	DÝPT HOLU	FÓÐRING NR.	FÓÐRUN FRAMKV. DAGS.	ÚTFYLLT
12 1/4"	30,60	2	1992.12.05.-06.	D.S.

FJARLÆGD KJALLARABRÚN — KRAGI		2,55 m		
FÓÐRING	PVERM. UTAN	10 3/4" INNAN	10"	
	GERÐ	ÞYNGD lbs/ft		
	TENGI	Soðin		
	NOTAÐ	31,93 m	FRÁ KRAGA 26,23 m	
	KRAGI (FLANGS)	10" 3000		
	SKÓR	0		
	MÍÐJUST.	0 stk.	STEYPUT.	0 stk.
STEYPING	SEMENT	4700 kg		
	SEMENT	kg		
	ÍBL.EFNI Bentonite	100 kg		
	ÍBL.EFNI Perlite	50 kg		
	TAFÆFNI	0 kg	EÐLISP. STEYPU	1,67
	STEYPUTÆKI Blandað í bíl frá steypustöð			
	STEYPINGARTÍMI	20 mín		
	EFTIRDÆLING. MAGN	650	I TÍMI	5 mín
	STEYPA KOM UPP	<input checked="" type="checkbox"/>	JÁ	<input type="checkbox"/> NEI
	DÝPI Á STEYPU UTAN RÖRA	0 m		
	FRÁGANGUR	STEYPT UTAN MEÐ EFTIR	0 h	
SEMENT		0 kg	ÍBL.EFNI 0 kg	
SKORIÐ OFAN AF EFTIR		12,0h		
STEYPA BORUD EFTIR		29,0h		
DÝPI Á STEYPU Í RÖRI		14,5 m		
VERKTÍMI RÖR		STEYPA	TOPPUR TAFIR ALLS	
h 5		2	11 38,5	
ATH. Fóðring og steyping tókust að öllu leiti mjög vel.				

RÖRATALNING		
LENGD	NR <sup>1)</sup>	ALLS m
1,21	1	1,21
6,89	2	8,10
6,66	3	14,76
6,85	4	21,61
4,62	5	26,23

05.82 20x30FDH

1) X=MÍÐJUSTILLAR. ÁVALLT ER TALID FRÁ FLANGSI EDA UPPHENGJU



VERK NR.	HOLA NR.	BORSTAÐUR	VERKKAUPI
	HSH-15	Svartsengi	Hitaveita Suðurnesja
VIÐD HOLU	DÝPT HOLU	FÓÐRING NR.	FÓÐRUN FRAMKV. DAGS.
9 7/8"	99,50	3	1992.12.08.-13.
			ÚTFYLLT
			D.S.

FJARLÆGÐ KJALLARABRÚN - KRAGI		2,50	m
FÓÐRING	PVERM. UTAN	8 5/8"	INNAN 204,9-193,1mm
	GERÐ	ÞYNGD 26 - 44 lbs/ft	
	TENGI	Soðin	
	NOTAÐ	99,85 m	FRÁ KRAGA 94,95 m
	KRAGI (FLANGS)	10" 3000'	
	SKÓR	Stýriskór + Flotkollari	
MÍÐJUST.	0 stk.	STEYPUT.	0 stk.
STEYPING	SEMENT	10.000 kg	
	SEMENT	kg	
	ÍBL.EFNI	Bentonite	200 kg
	ÍBL.EFNI	Perlite	100 kg
	TAFAEFNI	0 kg	EÐLISP.STEYPU 1,69
	STEYPUTÆKI	Dælt frá steypubílum	
	STEYPINGARTÍMI	30 mín	
	EFTIRDÆLING. MAGN	600	1 TÍMI 4 mín
	STEYPA KOM UPP	<input type="checkbox"/> JÁ	<input checked="" type="checkbox"/> NEI
DÝPI Á STEYPU UTAN RÖRA	60-100 m		
FRÁGANGUR	STEYPT UTAN MEÐ EFTIR	2 h	
	SEMENT	10.000 kg	ÍBL.EFNI B100+P50 kg
	SKORIÐ OFAN AF EFTIR	24 h	
	STEYPA BORUD EFTIR	31 h	
	DÝPI Á STEYPU Í RÖRI	40 m	
VERKTÍMI RÖR	STEYPA	TOPPUR	TAFIR
h 19,5	6	6	50
ALLS 113,5			

ATH. 3 efstu rörin eru 12,5-13 m/m.veggþykkt afgangurinn 7,1 m/m.  
Mikill leki var í holunni á bilinu 60 - 100 m. og var því steyppt utanmeð í mörgum atrennum og lítið í hvert sinn og að lokum kom steypa upp og virtist mjög góð.  
Bilun í bortækjum olli töfunum og frost ollu einnig töfum. B= Þykk rör

RÖRATALNING		
LENGD	NR <sup>1)</sup>	ALLS m
Þ 2,74	1	2,74
Þ 4,15	2	6,89
Þ 4,66	3	11,55
9,14	4	20,69
9,18	5	29,87
9,17	6	39,04
9,17	7	48,21
9,18	8	57,39
9,17	9	66,56
9,18	10	75,74
9,16	11	84,90
0,82	Float collar	85,72
9,15	12	94,87
0,08	Stýri skór	94,95

05.82 20x30FDH



**VIÐAUKI II**  
**BORSKÝRSLUR JARÐBORANA HF**





JARDBORANIR hf

BORSKYRSLA VERKS NR

VERKD. 1.

Borvél	Borstaður	Hola nr	Dags.	Vikud.
Glennur	Swartsengi	HSH 15	24.11.92	Þriðjud.
Frd	Nr	Verklýsing	Dýpt	Aukn.
17 <sup>00</sup>	7.0	Tekinn samant Borðunartúr og		
		skalið á vagn.		
14 <sup>00</sup>	2.0	Frættur bor, ljóðlappi og		
		stangavagn.		
16 <sup>00</sup>	3.0	Þrífskifti botnnaði í dráttarbil 713		
		á gundlauburveggi Fensgar		
		viðstöð verkunna at dragi		
		bil og vagn inn á borðun.		
		Þrífskiftið felst á borðun		
		og flutt til Ríks í viðgert.		
Alls kist	12.0	+ matert. 1.6 = 13.6	kist	Alls
				12.0

BORKRÖNUR	Alagsst.	Borun dagsins	Alls í dagslok
Gerð	Þv m	m kist m/k	m kist m/k

FÖÐRUN	Sement	STEYING	Sement	pk	Mótt.	Notað	Eftir
Starð	Frá	Frá	Frá	pk	Sem.		
					Gel		

ADKEYPT AÐSTÖÐ. EFNI, FLUTN (Hvað?)	SELJANDI (Hver?)	kr
Y.L. 266	7.13.	
Dráttar-bill met Krana	--	

ATHUGASEMIR	GREIÐST STARFSMÖNNUM	D	E	N	Alls
	✓ Braji Óskarsson	8			5.6 13.6
	✓ Ólafur Guðmundsson	8			5.6 13.6
	✓ Þorri Guðmundsson	8			5.6 13.6
	✓ Steinar M. Jónsson	8			5.6 13.6
Dags.	Undirskrift borgsjófa				
	24.11.92 Braji Óskarsson				



JARDBORANIR hf

BORSKYRSLA VERKS NR

VERKD. 2.

Borvél	Borstaður	Hola nr	Dags.	Vikud.
Glennur	Swartsengi	HSH 15	25.11.92	miðv.
Frd	Nr	Verklýsing	Dýpt	Aukn.
07 <sup>00</sup>	10 <sup>00</sup>	3.0		
		Fluttur og vígert á dráttarbil 713.		
16 <sup>00</sup>	13 <sup>00</sup>	3.0		
		Stangavagni komið fyrir og flutt		
		af borunartúr og flutt.		
13 <sup>00</sup>	17 <sup>00</sup>	4.0		
		Bot stillt upp og mætur reist		
		Ekki til Ríks. Borðunnaði blátt		
		á vagn og flutt í Swartsengi.		
17 <sup>00</sup>	18 <sup>00</sup>	1.5		
		Tekni af vagninum. Borun		
		reistur af vagn og fluttara o. fl.		
18 <sup>00</sup>	20 <sup>00</sup>	1.5		
		Fluttur til Ríks.		
Alls kist	13.0	+ matert. 1.6 = 14.6	kist	Alls
				13.0

BORKRÖNUR	Alagsst.	Borun dagsins	Alls í dagslok
Gerð	Þv m	m kist m/k	m kist m/k

FÖÐRUN	Sement	STEYING	Sement	pk	Mótt.	Notað	Eftir
Starð	Frá	Frá	Frá	pk	Sem.		
					Gel		

ADKEYPT AÐSTÖÐ. EFNI, FLUTN (Hvað?)	SELJANDI (Hver?)	kr
Y.L. 266	7.13.	
Dráttar-bill met Krana	--	

ATHUGASEMIR	GREIÐST STARFSMÖNNUM	D	E	N	Alls
	Braji Óskarsson	8			6.6 14.6
	Ólafur Guðmundsson	8			6.6 14.6
	Þorri Guðmundsson	8			6.6 14.6
	Steinar M. Jónsson	8			6.6 14.6
Dags.	Undirskrift borgsjófa				
	25.11.92 Braji Óskarsson				



JARÐBORANIR hf

BORSKÝRSLA VERKS NR

VERKID. 3.

Þorvél	Þorvél:	Höfuð:	Höfuð nr	Dags.	Vikud.
Glaumur	Svarthöngi	HSH-15	20/11/92	Summt	
Frá	Til	Kist	Nr	Verklýsing	Skol
08 <sup>30</sup>	13 <sup>30</sup>	5.5	3-2	Undirbúningur fyrir borun	
13 <sup>30</sup>	20 <sup>00</sup>	6.5	1-1	Valtak borun 2.2 Borun mest 15" hylakörnun	2.2
				frá 4m. Borg hest og	
				helur illa á borun.	
				Borva og fatask.	
Alls kist	15.0	+ matart.	= 15.0	kist	Alls 2.2 m

BORKRÖNUR	Alagsst.	Borun dagsins	Alls í dagslok
Getð	Stærð	Nr	m
Hylakörnun	15"		2.2
			6.2

FÖÐRUN	Sement	STEYING	Sement	pk	Mótt.	Notað	Eftir
Stærð	Fra	Til	m	pk	Sem.		
					Gel		

ADKEYPT AÐSTOD, EFNIL, FLUTN (Hvað?)	SELJANDI (Hver?)	kr
VU-246	JIS H/F	
Gaselía 2.024	600	

ATHUGASEMDIR	GREIÐIST STARFSMÖNNUM	D	E	N	Alls
Vahdix Salta	Björn Guðmunds	8			8.0/15.0
	Gunnar Schwing	8			8.0/15.0
	Viljáfr Guðmóson	8			8.0/16.0
Dags.	Undirskrift borstjóra				
26-11-92	Og. Arnar Þorge				



JARÐBORANIR hf

BORSKÝRSLA VERKS NR

VERKID. 4

Þorvél	Þorvél:	Höfuð:	Höfuð nr	Dags.	Vikud.
Glaumur	Svarthöngi	HSH-15	27/11/92	Fatask	
Frá	Til	Kist	Nr	Verklýsing	Skol
01 <sup>30</sup>	01 <sup>30</sup>	5.0	1.1	Borun 15" frá 6.2 m. L. í 1. illa.	7.0
01 <sup>30</sup>	05 <sup>30</sup>	4.5	2.1	Þá borun í hylakörnun, fjórtíu mínútur Skagis inn í L. í 1. illa, Reynt að má þessi undir og þá fatask. Borva borun í 5-7 m. nokkurn sinnum. Tryggt alkyf af þessu. Gjafi og spiss undan 16" rötti í L. í 1. illa. Hylakörnun í 6 m. Borva eftir að þá stöppu.	
05 <sup>30</sup>	08 <sup>30</sup>	2.5			
Alls kist	12.0	+ matart.	= 12.0	kist	Alls 0.8 m

BORKRÖNUR	Alagsst.	Borun dagsins	Alls í dagslok
Getð	Stærð	Nr	m
Hylakörnun	15"		0.8
			5.0

FÖÐRUN	Sement	STEYING	Sement	pk	Mótt.	Notað	Eftir
Stærð	Fra	Til	m	pk	Sem.		
					Gel		

ADKEYPT AÐSTOD, EFNIL, FLUTN (Hvað?)	SELJANDI (Hver?)	kr
VU 266	SELJANDI	
Þá borun í hylakörnun	7.13.	
	---	

ATHUGASEMDIR	GREIÐIST STARFSMÖNNUM	D	E	N	Alls
Fatask. og fatat.	3 fatat.	8			7/15.0
	Ragnar Ragnarsen	8			7/15.0
	Steinar M. Jónsson	8			8/16.0
	Þorgerður Óskarsen	8			
Dags.	Undirskrift borstjóra				
27.11.92	Þorgerður Óskarsen				





JARÐBORANIR HÍ

BORSKYRSLA VERKS NR

VERKD. 4.

Nafn		Borstaður		Hóla n.		Dags.		Vikud.			
Frá	Til	Klst	Nr	Verklýsing	HSH-15	27/11'92	Bé-lud	Aukn.	Skol		
08.05	11.00	3.0	2.3	Skipting á 12 p. skurð. Skýgð þá 6 m og gátt 4.5 m. Sandur átti mál með skýgging og 1 bein útgöld.							
11.00	19.00	8.0	6.3	Þrátt með skýgging og 1 bein útgöld. Skýgga eblu hór á kl 16.00							
19.00	20.05	1.0	2.4	Þrátt skýgga frá 4.5-6.2 m. Skýgga með þin smá hakan stundur emm.							
Alls klst		12.0	+ matart.		= 12.0	klst	Borleiga	1.0	klst	Alls	m

Gerð	Stærð	Nr	Alagsst.		Borun dagsins		Alls í dagslok	
			þvm	m	m	klst	m	klst
Þjálfa	15"		Skýgga	1.2				

Stærð	Fjöld	Sement		STEYPING		Mótt.	Notað	Eftir
		m	pk	Frá	Til			
						4.8	1.2	3.6
						Gel		
						1.0	1.1	1

ADKEYPT AÐSTOD, EFNIFLUTN (Hvað?)		SELJANDI (Hver?)		kr	
VU-266		7B H/F			
VU-739		Þjálfa 9/F			
Portland 12 p. skur		H.S.			
Vegsali 1 p. bein		7B H/F			

ATHUGASEMDIR		GREIÐIST STARFSMÖNNUM		D	E	N	alls
Gata og ferð	3.0 klst	Björn Guðmunds	8				20.15.0
Gunnar Schering	8						20.15.0
Ólafur Guðmason	8						8.0.16.0
Dags.		Undirskrift borstjóra					
27-11-'92		Ólafur Guðmason					



JARÐBORANIR HÍ

BORSKYRSLA VERKS NR

VERKD. 5.

Nafn		Borstaður		Hóla n.		Dags.		Vikud.			
Frá	Til	Klst	Nr	Verklýsing	HSH-15	28/11'92	Laugetur	Aukn.	Skol		
26.05	21.00	4.0	2.1	Þrátt og skýgging á 6.2-7.0 m.							
21.05	08.00	11.0	1.1	Þrátt á 15" frá 7.0 m. Þrátt. Skýgga með skýgging og 1 p. skur.							
				Skýgga þrátt á 7.8 m.							
				Þrátt og skýgging á 8.5 m.							
				Þrátt og skýgging á 8.3-8.7 m.							
				Þrátt vera á lagast.							
Alls klst		12.0	+ matart.		= 12.0	klst	Borleiga	12.0	klst	Alls	m

Gerð	Stærð	Nr	Alagsst.		Borun dagsins		Alls í dagslok	
			þvm	m	m	klst	m	klst
Þjálfa	15"		Skýgga	1.8				

Stærð	Fjöld	Sement		STEYPING		Mótt.	Notað	Eftir
		m	pk	Frá	Til			
						7.3		3.6
						Gel		
						Vegsali		1

ADKEYPT AÐSTOD, EFNIFLUTN (Hvað?)		SELJANDI (Hver?)		kr	
VU-266		7B			
Þjálfa 9/F					

ATHUGASEMDIR		GREIÐIST STARFSMÖNNUM		D	E	N	alls
Fátæk og ferð	3.0 klst	Ragnar Ragnarsson					15
Þrátt 2 greiðis eftir 5 daga		Steinar M. Jónsson					15
Ólafur Guðmason							16
Dags.		Undirskrift borstjóra					
28.11.92		Ólafur Guðmason					



Borvél	Borstaður	Íþala nr.	Dags.	Víking.			
Glæmur	Svartfelling	HSN-15	28/11-92	Saugvöð			
Frá	Til	Kist	Nr	Verklýsing	Dýpt	Aukn.	Skól
10:00	11:00	3.0	2-1	Misreglurandi þinn frá 8.3-8.7 m			
11:00	14:00	3.0	2-3	Þann háltr ekki Akvæntist Steypa.			
14:00	20:00	6.0	6-3	Skýplair 28 þobum í 3 íföngun sann di blandaði steypast veguill. Sleypt frá 8.5 upp í 6			
				Beitid matan steypa borðnar			
Alls kist 12.0 + matart. = 12.0 kist Borleiga 3.0 kist Alls m							

BORKRONUR	Gerð	Starð	Nr	Alagsst.	Borun dagsins	Alls í dagslok
		15"		Þvín	m kist m/k	m kist m/k

FÖRRLN	Starð	Frá	Til	Sement	STEYPIG	pk	Mótt.	Notað	Eftir
				m	Frá Til	pk	Sum.	28	8
							Gel		
									0

ADKREYPT AÐSTOD, EFNÍ, FLUTN (Hvað?)	SELJANDI (Hver?)	kr
VU-266	JB MF	
VV-737	Jökullur 7/6	
Þorland 28 þobur	H.S.	
Vegsal 1 þobur	DB MF.	

ATHUGASEMDIR	GREIDIST STARFSMÖNNUM	D	E	N	Alls
Þorla og Þorla 3 þobur	Þorla Guðmunds	8		7	15.0
Þorla 2 greiðist eftir 5 daga	Guðmar Scherping	8		7	15.0
	Ulfar Guðmason	8		8	16.0
Dags.	Undirskrit borstjóra				
	28-11-92 Öf. Þorla Þorla				



Borvél	Borstaður	Íþala nr.	Dags.	Víking.			
Glæmur	Svartfelling	HSN-15	29/11-92	Saugvöð			
Frá	Til	Kist	Nr	Verklýsing	Dýpt	Aukn.	Skól
20:00	20:00	4.0	2-1	Beitid matan steypa Þorla.			
20:00	20:00	6.5	2-1	Þorla steypa og Þorla.			
20:00	20:00	7.5	1-1	Þorla d. Þorla 15" frá 8.8 m. Þorla.	10.3	1.5	
				Sleð þorla upp á mestu.			
				Þorla mjög illa í þorla frá 9.5 m			
				Þorla er Þorla, þorla og			
				Þorla og illstær við þorla.			
Alls kist 12.0 + matart. = 12.0 kist Borleiga 8.0 kist Alls 1.5 m							

BORKRONUR	Gerð	Starð	Nr	Alagsst.	Borun dagsins	Alls í dagslok
		15"		Þvín	m kist m/k	m kist m/k
					1.5	8.0

FÖRRLN	Starð	Frá	Til	Sement	STEYPIG	pk	Mótt.	Notað	Eftir
				m	Frá Til	pk	Sum.		8
							Gel		

ADKREYPT AÐSTOD, EFNÍ, FLUTN (Hvað?)	SELJANDI (Hver?)	kr
VU 266	7.13.	
VV 737	Þorla Guðm. Þorla	

ATHUGASEMDIR	GREIDIST STARFSMÖNNUM	D	E	N	Alls
Þorla og Þorla 3.0 kist.	Þorla Þorla			15	15.0
Þorla 2 greiðist eftir 5 daga	Þorla Þorla			15	15.0
	Þorla Þorla			16	16.0
Dags.	Undirskrit borstjóra				
	29.11.92 Þorla Þorla				



JARDBORANIR hf

BORSKYRSLA VERKS NR

VERKD. 6.

Borstaður		Hóla nr		Dags.		Vithúð	
Fra	Til	Kist	Nr	Verkfæsing	Dýpt	Aukn.	Skil
Glaumur							
Borstaður: <i>Sveitfæringi</i> Hóla nr: <i>HSH-15</i> Dags: <i>29/11/92</i> Vithúð: <i>Semmas</i>							
08 <sup>00</sup>	11 <sup>30</sup>	3.5	1-1	Borun og borun frá 10.3.00	11.0	1.0	Grið
með 15" siglóðum							
11 <sup>30</sup>	12 <sup>00</sup>	0.5	7.2	Drögard á sjómundabjum korbali			
12 <sup>00</sup>	17 <sup>00</sup>	5.0	1-1	Borun frá 11.3.00 kinnara frá 11.8.00	14.3	3.0	
Skól Rætt breint frá 11.8.00. Gjafstara frá 13.0.00. Þrimlétt frá 14.00.							
17 <sup>00</sup>	18 <sup>00</sup>	1.0	1-4	Skelun. Þektifall 1m eftir 2 mín			
18 <sup>00</sup>	20 <sup>00</sup>	2.0	6-2	Þektifall eftir blaugli sem mætur- væðl. kemur með.			
Þektifall 1.2.00 eftir 2. hálfr.							
Yahn. birta á miðlundum frá 10.00.							
Alls klist		12.0	+ matart.	= 12.0 klist	Borleiga	9.5	klist
							Alls 4.0 m

BORKRONUR		Alagsst.		Borun dagsins		Alls í dagslok	
Gerð	Stærð	Nr	pvm	m	m	m/k	m/k
<i>Sjékabátarni</i>	15"u			4.0	8.5		

FÖÐRUN		Sement		STEYPING		Sement		Mótt.		Notað		Eftir	
Stærð	Fjöld	Til	m	Frá	Til	m	pk	pk	Sem.	Gel			
													8

ADKEYPT ABSTOD, EFNI, FLUTN (Hvað?)		SELIANDI (Hver?)	
YU-266		7B	4/E
LV-737	<i>Bílaeigubíll</i>		

ATHUGASEMDIR		GREIÐIST STARFSMÖNNUM		D		E		N		alls	
<i>Þekkt og forðt 3.0 hlál</i>		<i>Bjarni Gudmundsson</i>		8		7		15.0			
<i>Borun 2 greiðst eftir 5 daga</i>		<i>Gunnar Scheerling</i>		8		7		15.0			
		<i>Ulfur Gunnarsson</i>		8		8		16.0			
Dags.		Undirskrift borstjóra									
		<i>29-11-92 'Dg. Þinnar Þragi.</i>									



JARDBORANIR hf

BORSKYRSLA VERKS NR

VERKD. 7.

Borstaður		Hóla nr		Dags.		Vithúð	
Fra	Til	Kist	Nr	Verkfæsing	Dýpt	Aukn.	Skil
Glaumur							
Borstaður: <i>Sveitfæringi</i> Hóla nr: <i>HSH 15</i> Dags: <i>30/11/92</i> Vithúð: <i>mánuð.</i>							
20 <sup>00</sup>	21 <sup>00</sup>	1.0	1.4	<i>Síðlaup upp botnfalli með gel.</i>			
21 <sup>00</sup>	22 <sup>00</sup>	1.0	1.3	<i>Síðlaup upp og umhverð.</i>			
22 <sup>00</sup>	02 <sup>00</sup>	4.0	2.2	<i>Fætur 14"</i>			
<i>Stórþingi gelik á koma törunn</i>							
<i>núna vegna þrengsla.</i>							
<i>Fékkst, með því að láta törið</i>							
<i>falla lúna eftir annað og að</i>							
<i>lokum var borun lagður á</i>							
<i>törunum.</i>							
<i>Færing komst í 13.6 m.</i>							
02 <sup>00</sup>	03 <sup>00</sup>	1.0	3.2	<i>Borun stíllar af og frá.</i>			
03 <sup>00</sup>	08 <sup>00</sup>	5.0	6.4	<i>Borun eftir sement.</i>			
Alls klist		12.0	+ matart.	= 12.0 klist	Borleiga	7.0	klist
							Alls m

BORKRONUR		Alagsst.		Borun dagsins		Alls í dagslok	
Gerð	Stærð	Nr	pvm	m	m	m/k	m/k

FÖÐRUN		Sement		STEYPING		Sement		Mótt.		Notað		Eftir	
Stærð	Fjöld	Til	m	Frá	Til	m	pk	pk	Sem.	Gel			
14"	0.0	13.6	13.6										<i>Blauktigel 1 kistur.</i>

ADKEYPT ABSTOD, EFNI, FLUTN (Hvað?)		SELIANDI (Hver?)	
YL 266		7B	13.
LV 737	<i>Bílaeigubíll</i>		

ATHUGASEMDIR		GREIÐIST STARFSMÖNNUM		D		E		N		alls	
<i>Fæstak. og fætat. 3.0 klist.</i>		<i>Ragnar Ragnarsen</i>		8		7		15.0			
		<i>Steinar M. Jonsson</i>		8		7		15.0			
		<i>Þragi Erlausson.</i>		8		8		16.0			
Dags.		Undirskrift borstjóra									
		<i>30.11.92 Þragi Erlausson.</i>									



**JARDBORANIR hf**

BORSKYRSLA VERKS NR

VERKD. 17.

Borvél		Borstaður		Höla nr		Dags.		Vikud.	
Frá	Til	Kl.	Nr	Verkfýsing	HSH-15	30/11	92	08.12.92	18.12.92
08.00	20.00	12.0	12-3	Steyping á 14" fótstænger					
				Steypa ávarð á kunnun og heild á milli 14" og 16" stæra. Fylla góðbætt þella lesta og set þagi. Gótt á steypu undir þætt stakasta.					
				Steypt á mörgun áfangur og leka rektorfillist hola lesta en séig relega. Umni við hólubopp þætt á 14" hólufyllings aðkunn á fótstængi. Grand gervari rellur yfir hola.					
Alls klist		12.0	+ matart.		= 12.0	klist	1.0	klist	Alls
									m

**BORKRONUR**

Gerð	Starð		Nr	Alagsst.		Borun dagsins		Alls í dagslok	
	m	pk		þvm	m	m	klist	m	klist

**FODRUN**

Starð	Sement		STEYFING		Mótt.	Notað	Eftir
	m	pk	Frá	Til			
					52	27	33

**ADKEYPT AÐSTÖÐ, EFNI, FLUTN (Hvað?)**

ADKEYPT AÐSTÖÐ, EFNI, FLUTN (Hvað?)		SELJANDI (Hver?)		kr
4U-266		78	1/F	
4V-737	Þilaleigubíll			
	Portland sement 27 þeber		H.S	

**ATHUGASEMDIR**

ATHUGASEMDIR		GREIÐST STARFSMÖNNL.M		D	E	N	alls
Fotark og forrad	3.0 klist	Bjarni Guðmundsson	Guðmar Steyping.				
		Viljáfr Guðmason		8	8	7	15.0
Dags.	Undirskrit borstjóra					8	16.0
	30-11-92 Og. Ólafur Þragi.						



**JARDBORANIR hf**

BORSKYRSLA VERKS NR

VERKD. 8

Borvél		Borstaður		Höla nr		Dags.		Vikud.	
Frá	Til	Kl.	Nr	Verkfýsing	HSH-15	01.12.	92	01.12.92	01.12.92
01.00	10.00	5.0	3.3	Vinnu við hólubopp og tryggisbinnu.					
01.00	04.00	3.0	1.3	Set niður og spinnsl. umhúð.					
04.00	04.00	0.5	2.4	Borun steypa frá 11.5 m.					
04.00	08.00	3.5	1.1	Borun á botni 12 1/4" frá 14.3 m.					
				Límt. Reist og hvítt. Drulluvinnt í 18.6 - 19.8 m. og þús líverfur skelst.					
				Stærðir í 21.4 m					
Alls klist		12.0	+ matart.		= 12.0	klist	7.0	klist	Alls
									8.7 m

**BORKRONUR**

Gerð	Starð		Nr	Alagsst.		Borun dagsins		Alls í dagslok	
	m	pk		þvm	m	m	klist	m	klist
Hóluboruna	12	1/4		5 1/2	18.0	8.7	3.5		
2 Steypingur	12	1/4							

**FODRUN**

Starð	Sement		STEYFING		Mótt.	Notað	Eftir
	m	pk	Frá	Til			

**ADKEYPT AÐSTÖÐ, EFNI, FLUTN (Hvað?)**

ADKEYPT AÐSTÖÐ, EFNI, FLUTN (Hvað?)		SELJANDI (Hver?)		kr
4U-266		7	13.	
4V-737	Þilaleigubíll			

**ATHUGASEMDIR**

ATHUGASEMDIR		GREIÐST STARFSMÖNNL.M		D	E	N	alls
Fotark og forrad	3.0 klist	Rannar Rasmussen	Steinar m. Jónsson				
		Ólafur Óskarsson		8	8	7	15.0
Dags.	Undirskrit borstjóra					8	16.0
	01.12.92 Ólafur Óskarsson.						



Torg		Borsta		Haug		Dýpt		Alsn.		Skó	
Fri	Til	Kist	Nr	Verkþýsing	Dýpt	Alsn.	Skó				
0830	0835	0.5	1-1	Borun með 12" ljósi frá 23.0	23.5	0.5					
0835	2035	11.5	1-4	Hölmur í gæs. Hölmur hjóla upp í grunn gervara. Þótt bæði 8" frávarandi lesta. Þessir eftir annan álfur frá Rík							
Alls kist		12.0	+ matart.	= 12.0 kist	Bortleiga	12.0	kist	Alls	0.5	m	

BORKRÖNUR		Alagsst.		Borun dagsins		Alls í dagslok	
Gerð	Stærð	Nr	m	m	m/k	m	m/k
Hjólakröngur	12/14	5/12	18.0	0.5	0.5		
2. Sýringar	12/14						

FODRÚN		Sement		STEYPING		Sement		Mórt.		Notað		Eftir	
Stærð	Fri	Til	m	pk	Fri	Til	m	pk	Sem.	Gel			

ADKEYPT ADSTOD, EFNI, FLUTN (Hvað?)		SELJANDI (Hver?)		kr	
VU-266		HJÓL			
LY-237		---			
Þótt sleppuð elagerveni og H		---			
Gæsala 11921		---			

ATHUGASEMIR		GREIÐIST STARFSMÖNNUM		D		E		N		alls	
Falarh og þótt 3.0 kist		Bjarni Guðmunds		8		7		15.0			
		Guðnar S. Þoring		8		7		15.0			
		Ólafur Guðmason		8		8		16.0			
Dags.		Undirskrit borstjóra									
01-12-92		Ó.S. Þingráðgjafi									



Torg		Borsta		Haug		Dýpt		Alsn.		Skó	
Fri	Til	Kist	Nr	Verkþýsing	Dýpt	Alsn.	Skó				
20.12	08.12	12.0	1-4	Stælt í þoluna með þorðaldu. Hællirfunduleira stæðsett. Chuldrishis, þrist, stungu og þorðu. Afþöflað frá þorðu lagt í 6" kl. 700mm ann í 8" þorðu og granit gervara og klætt renninga á þoluna ásamt dælingu.							
Alls kist		12.0	+ matart.	= 12.0 kist	Bortleiga	12.0	kist	Alls		m	

BORKRÖNUR		Alagsst.		Borun dagsins		Alls í dagslok	
Gerð	Stærð	Nr	m	m	m/k	m	m/k

FODRÚN		Sement		STEYPING		Sement		Mórt.		Notað		Eftir	
Stærð	Fri	Til	m	pk	Fri	Til	m	pk	Sem.	Gel			

ADKEYPT ADSTOD, EFNI, FLUTN (Hvað?)		SELJANDI (Hver?)		kr	
YU-266		HJÓL			
LY-737		---			

ATHUGASEMIR		GREIÐIST STARFSMÖNNUM		D		E		N		alls	
Fetask. og fetat. 3.0 kist		Ragnar Ragnarsson		8		7		15.0			
		Steinar M. Jónsson		8		7		15.0			
		Þorgrím Ólafsson		8		8		16.0			
Dags.		Undirskrit borstjóra									
02.12.92		Þorgrím Ólafsson									



JARDBORANIR hf

LÖRSKYRSLA VERKS NR 2415/VÆRKAÐ. 9.

JARDBORANIR hf

LÖRSKYRSLA VERKS NR

VERKAÐ. 10.

Borvél		Lokastaða		Höla nr		Dags.		Vikad.		
Frá	Til	Kist	Nr	V-krýsing	Höla nr	Dags.	Vikad.	Aukn.	Skol	
14:00	14:00	1.0	1-4	Deild á helena á miðtan beedi er eftir staki 29 L steyplingar	HSH-15	2/12-92	10.12.92		Skol	
14:00	14:30	0.5	2-3	Góð blaut fyrir steyplingar						
14:30	20:00	5.5	6-3	Steypling. Þell 2m <sup>3</sup> á hólabopp með dala 29.						
				Bestu miðtan steypa krötinnar.						
				KL 18 <sup>45</sup> sláð nema á hólabopp er hakan mýglaður ennþá.						
				Áhræddi að steypa.						
Alls kist		12.0	+ matart.		= 12.0	kist	6.5	kist	Alls	m

BORKRÖNUR		Álagsst.		Borun dagsins		Alls í dagslok				
Gerð	Stærð	Nr	Þvm	m	m	kist	m/k	m	kist	m/k

FOÐRLN		Sement		STEYPLING		Sement		Mótt.		Notað		Eftir	
Stærð	Frá	Til	m	pk	Frá	Til	m	pk	Sum.	Gel			

ADKEYPT AÐSTOD, EFNI, FLUTN (Hvað?)		SELJANDI (Hver?)		kr	
YU-2.66			4B 4/F		
LY-737			--		
Steypa áur leið 2m <sup>3</sup>			H.S.		

ATHUGASEMIDIR		GREIÐIST STARFSMÖNNUM		D		E		N		alls	
Fata-sk. og feriat	3.0 kist.										
Bjarni Guðmunds											
Gunnar Scherwing											
Ólafur Guðmason											
Dags.	Undirskrift borstjóra										
02-12-92	O.G. Ólafur Þraji										



JARDBORANIR hf

LÖRSKYRSLA VERKS NR

VERKAÐ. 10.

Borvél		Lokastaða		Höla nr		Dags.		Vikad.		
Frá	Til	Kist	Nr	V-krýsing	Höla nr	Dags.	Vikad.	Aukn.	Skol	
20:00	21:00	1.0	3-2	Steyningar tekast upp á grant-laka.	HSH-15	03/12-92	10.12.92		Skol	
				Múlbak steypling. Selt þat same						
				Til er af sementi leið H.S.						
21:00	22:00	1.0	2-3	Steypling. Þell á toppinu. 33 pk						
				sement met dala 29.						
22:00	23:00	1.0	1-4	Þreimur eftir steyplingu.						
23:00	05:00	6.0	6-3	Bestu miðtan steyppu krötinnar.						
05:00	08:00	3.0	1-4	Water leitir renna á lakauna.						
				Á lakaun mýglaður enn.						
Alls kist		12.0	+ matart.		= 12.0	kist	3.0	kist	Alls	m

BORKRÖNUR		Álagsst.		Borun dagsins		Alls í dagslok				
Gerð	Stærð	Nr	Þvm	m	m	kist	m/k	m	kist	m/k

FOÐRLN		Sement		STEYPLING		Sement		Mótt.		Notað		Eftir	
Stærð	Frá	Til	m	pk	Frá	Til	m	pk	Sum.	Gel			

ADKEYPT AÐSTOD, EFNI, FLUTN (Hvað?)		SELJANDI (Hver?)		kr	
YL 266			7.13.		
LV 737			--		
Dala 29			2 kist		
Halla kurtandala 3 kist			--		
Þreimur sement. 33 pk.			H.S.		

ATHUGASEMIDIR		GREIÐIST STARFSMÖNNUM		D		E		N		alls	
Fata-sk. og feriat	3.0 kist.										
Ragnar Rasmussen											
Steinar M. Jonsson											
Þraji Ólafsson											
Dags.	Undirskrift borstjóra										
03.12.92	Þraji Ólafsson										



JARÐBORANIR hf

BORSKYRSLA VERKS NR 2415 / VÉRIÐ 10

Borvél		Borustær		Hóla nr		Dags		Vikud.		
Gleimur		Svartsemy		HSH-15		3/12 '92		Eimveldi		
Fra	Til	Nr	Verklýsing	Nr	Verklýsing	Dýpt	Aukn.	Skol		
08:00	10:30	2.5	1-4		Kelid nema á haka meitan					
					Kelid or eftir slappu.					
10:30	11:30	1.0	2-3		Slappung. Sandslappu skalla					
					hæluþopp með slappudök þel					
					3 þokar af sagn settur meit slappu					
					Flala fíllur fjöllega en slappu					
					slappu rélega þel þel 14:00					
11:30	20:00	8.5	6-3		Þeind meitan slappu þokar					
					Slappu ekki hær þel 19:00					
					Slappu vand í 14:00					
Alls klist		12.0	+ matart.		= 12.0	klist	1.0	klist	Alls	m

BORKRÖNUR		Álagsst.		Borun dagsins		Alls í dagslok	
Gerð	Stærð	Nr	Þv m	m	klist	m/k	m

FÖDRUN		Sement		STEYPING		Sement		Mótt.		Notað		Eftir	
Stærð	Fjöld	Til	m	pk	Fra	Til	m	pk	Sem.	Gel			

ADKEYPT AÐSTOD, EFNI, FLUTN (Hvað?)		SELJANDI (Hver?)		kr	
YU-266		SBH/F			
LV-737		-			
Slappubíll með slappu 2m <sup>3</sup>		HS			
Slappu skuldbíll		HS			

ATHUGASEMDIR		GREIÐIST STARFSMÖNNUM		D		E		N		alls	
Satahsk og forstaf 3.0 klist		Bjarni Guðmunds		15.0		15.0		15.0		15.0	
Væðingina greidd eftir 10 daga		Guðmar S. Þorláksson		15.0		15.0		15.0		15.0	
		Ólafur Guðmarsson		16.0		16.0		16.0		16.0	
Dags.		Undirskrit borstjóra									
		03-12-'92 'O.G. Þorlák Þragi.									



JARÐBORANIR hf

BORSKYRSLA VERKS NR 2417 / VÉRIÐ 11

Borvél		Borustær		Hóla nr		Dags		Vikud.		
Gleimur		Svartsemy		HSH-15		04.12.92		Festid.		
Fra	Til	Nr	Verklýsing	Nr	Verklýsing	Dýpt	Aukn.	Skol		
20:00	22:00	2.5	6.3		Þeind meitan slappu þokar					
22:00	23:00	0.5	2.4		Þeind meitan slappu þel 14-16.6 m skolið.					
23:00	24:00	1.0	6.3		Þeind meitan slappu þokar					
24:00	01:00	1.0	2.4		Þeind meitan slappu þel þel þel.					
					Slappu ekkert í 20 m simið þel					
01:00	08:00	7.0	1.1		Þeind á þokar þel 23.0 m þokar.	26.7	3.7			
					3 þokar er dælt með þokar þel					
					á þokar þel og meit meit þokar þel					
					á þokar þel þel.					
Alls klist		12.0	+ matart.		= 12.0	klist	8.5	klist	Alls	3.7

BORKRÖNUR		Álagsst.		Borun dagsins		Alls í dagslok	
Gerð	Stærð	Nr	Þv m	m	klist	m/k	m

FÖDRUN		Sement		STEYPING		Sement		Mótt.		Notað		Eftir	
Stærð	Fjöld	Til	m	pk	Fra	Til	m	pk	Sem.	Gel			

ADKEYPT AÐSTOD, EFNI, FLUTN (Hvað?)		SELJANDI (Hver?)		kr	
YU-266		7.13			
LV-737		-			
Þokar þel þel þel		-			

ATHUGASEMDIR		GREIÐIST STARFSMÖNNUM		D		E		N		alls	
Festid og forstaf 3.0 klist		Ragnar Ragnarsson		8		8		7		15.0	
		Steinar M. Þorláksson		8		8		7		15.0	
		Þragi Ólafsson		8		8		8		16.0	
Dags.		Undirskrit borstjóra									
		04.12.92 Þragi Ólafsson									



JARÐBORANIR hf

BORSKYRSLA VENS NR 24/57 VÆND. 11

JARÐBORANIR hf

BORSKYRSLA VENS NR 24/57 VÆND. 12

Borvél		Borvélur		Höla nr		Vikud.				
Fra	Til	Kist	Nr	Verklýsing	Dýpt	Aukn.	Skol			
08 <sup>00</sup>	10 <sup>00</sup>	2.0	1-1	Borun á borun með 12/14 hylabú	27.6	0.9	Grætt			
10 <sup>00</sup>	12 <sup>00</sup>	2.0	1-1	Fra 26.9 m. Skallap 28 m en þallap 28.4	0.8		--			
12 <sup>00</sup>	14 <sup>00</sup>	2.0	1-1	Skol borun og fer	29.4	1.0	--			
14 <sup>00</sup>	16 <sup>30</sup>	2.5	1-1	Algjöld skallap ofri 29.4 m	30.6	1.2	--			
16 <sup>30</sup>	18 <sup>00</sup>	0.5	1-3	Skrútt upp. Borvél 0.6 m						
18 <sup>00</sup>	18 <sup>00</sup>	1.0	2-3	Skrepping. 2 m <sup>3</sup> af sandkveggja doll						
				4. hokulappur með skreppubakubú						
				1-2 m <sup>3</sup> með hofana á hel 18 <sup>00</sup> .						
18 <sup>00</sup>	20 <sup>00</sup>	2.0	6-3	Beit með smá skreppa hornar.						
Alls kist		12.0	+ matart.		= 12.0	kist	Borleiga 9.0	kist	Alls 3.9	m

BORKRÖNUR		Alagsst.		Borun dagsins		Alls í dagslok	
Gerð	Starð	Nr	Þvm	m	m	m/k	m
Skjaláhræna	12/14		5 1/2	24.0	3.9	8.5	
2 Skreppingar	12/14						

FOÐRUN		Sement		STEYING		Sement		Mótt.		Notað		Eftir	
Starð	Frd	Til	m	pk	Frd	Til	m	pk	pk	Sem.	Gel	kr	

ADKEYPT ADSTÖÐ, EFNI, FLUTN (Hvað?)		SELIANDI (Hver?)		kr	
VU-266			784/6		
LV-737			--		
Stallbuntandala			--		
Skreppubúll 4 m <sup>3</sup>			H.S		
Skreppubakubúll			H.S		

ATHUGASEMDIR		GREIÐIST STARFSMÖNNUM		D		E		N		alls	
Gerða og fatesk	3.0 blst	Bygnir Guðmوند								15.0	15.0
		Guðmوند Seharung								15.0	15.0
		Ólafur Guðmوند								16.0	16.0
Dags.	Undirskrift borstjóra										
	04-12-92	Ó. S. Sævar Þorgeir									

Borvél		Borvélur		Höla nr		Vikud.				
Fra	Til	Kist	Nr	Verklýsing	Dýpt	Aukn.	Skol			
06 <sup>00</sup>	08 <sup>00</sup>	2.0	2-4	Skreppa þrjú blst. 03 <sup>00</sup> . Blaut skallast.						
08 <sup>00</sup>	10 <sup>00</sup>	6.3	6-3	Beit með smá skreppa fateskar.						
				Kl. 21 <sup>00</sup> er skreppa í 10 m. Kl. 24 í 11 m.						
				Skreppa endurs í 27-28 m						
				Skallast í botni borun smá blst. þv.						
Alls kist		12.0	+ matart.		= 12.0	kist	Borleiga 2.0	kist	Alls	m

BORKRÖNUR		Alagsst.		Borun dagsins		Alls í dagslok	
Gerð	Starð	Nr	Þvm	m	m	m/k	m

FOÐRUN		Sement		STEYING		Sement		Mótt.		Notað		Eftir	
Starð	Frd	Til	m	pk	Frd	Til	m	pk	pk	Sem.	Gel	kr	

ADKEYPT ADSTÖÐ, EFNI, FLUTN (Hvað?)		SELIANDI (Hver?)		kr	
YU-266			7.13		
LV-737			--		
Hallibuntandala	12 blst		--		

ATHUGASEMDIR		GREIÐIST STARFSMÖNNUM		D		E		N		alls	
Fatesk og fatesk	3.0 kist.	Ragnar Ragnarsson								15	15.0
		Steinar M. Jónsson								15	15.0
		Þorgeir Þorgeirsson								16	16.0
Dags.	Undirskrift borstjóra										
	05.12.92	Þorgeir Þorgeirsson									





BORSTÖÐ		HOLA NR		DAGS.		VIKUD.			
FRÁ	TIL	KLST	NR	VERKLYSING	DÝPT	AUKN.	SKOL		
08:30	09:30	0.5	1-4	Skulum. Þolnfall 2m					
08:30	09:30	1.0	1-3	Upplokið					
09:30	10:30	1.0	3-2	Undirle fyrir fóttingu					
10:30	15:30	5.0	2-2	Fótting 10.74					
15:30	16:30	1.0	2-2	Gul. hlant fyrir slæpingu					
16:30	17:30	1.0	2-3	Fótting slæpt.					
17:30	18:30	1.0	3-2	Þolnfall eftir slæpingu.					
18:30	20:00	1.5	6-3	Þolnfall milli slæpinga					
Alls klst		12.0	+ matart. = 12.0 klst		Borleiga	10.0	klst	Alls	m

BORKRÖNUR		ALAGSST.		BORUN DAGSINS		ALLS Í DAGSLOK	
Gerð	Stærð	Nr	pvm	m	m	m/k	m

FOÐRUN		SEMENT		STEYPING		SEMENT		MÖRT.		NOTAÐ		EFTIR	
Stærð	Fld	Til	m	pk	Frá	Til	m	pk	Sem.	Gel	pk	klst	m/k
10.74	2.6	28.8	26.9									2	2
												2	0
												2	0

ADKREYPT AÐSTÖÐ, EFNI, FLUTN (HVAÐ?)		SELJANDI (HVER?)		KR	
VU-266	LV-732				
Jelli-húttun	10 hlí Dalá 29.2 hlí				
Gel 2 þakar	Þolnfall 2 þakar				
10.74" fóttingar	26.2 m				
Slæpinguþell	mit 5m <sup>3</sup>				
Fóttingssöchan	+ Völ				

ATHUGASEMDIR		GREIÐIST STARFSMÖNNUM		D		E		N		ALLS	
Görda og fálark 3.0 hlí		Bjarni Gunnarsson		15		15.0					
		Gunnar-Steinþórsson		15		15.0					
		Ólafur Gunnarson		16		16.0					
Dags.		Undirskrift borstjóra									
05-12-92		Ólafur Gunnarson									



BORSTÖÐ		HOLA NR		DAGS.		VIKUD.			
FRÁ	TIL	KLST	NR	VERKLYSING	DÝPT	AUKN.	SKOL		
20:00	06:00	10.0	6-3	Þolnfall milli slæpinga					
				Veitlar tekið milli og lörcíslar.					
				Selt Þolnfall o. fl. til Rík.					
				og ígjóð umlið.					
06:00	08:00	2.0	3-2	Skotið efri af og stömu flæps					
				á 10.74 m. Lötta á stæpu innu					
				á 10.74 m. Lötta á stæpu innu					
				Fyllt af stæpu til stömu.					
Alls klst		12.0	+ matart. = 12.0 klst		Borleiga	1.0	klst	Alls	m

BORKRÖNUR		ALAGSST.		BORUN DAGSINS		ALLS Í DAGSLOK	
Gerð	Stærð	Nr	pvm	m	m	m/k	m

FOÐRUN		SEMENT		STEYPING		SEMENT		MÖRT.		NOTAÐ		EFTIR	
Stærð	Fld	Til	m	pk	Frá	Til	m	pk	Sem.	Gel	pk	klst	m/k

ADKREYPT AÐSTÖÐ, EFNI, FLUTN (HVAÐ?)		SELJANDI (HVER?)		KR	
VU-266	LV-732				

ATHUGASEMDIR		GREIÐIST STARFSMÖNNUM		D		E		N		ALLS	
Fátæk og fátæk. 3.0 hlí		Ragnar Ragnarsson		15		15.0					
		Steinar M. Jónsson		15		15.0					
		Þorgr. Óskarsson		16		16.0					
Dags.		Undirskrift borstjóra									
06-12-92		Þorgr. Óskarsson									



**JARÐBORANIR HI** BORSKYRSLA VERKS NR. 2445 VERKID. / 3.

Borvöl	Borstaður	Hola nr.	Dags.	Vikud.			
Glaumur	Sveinþingi	HSH-15	6/12-92	Sumarið			
Fra	Til	Kist	Nr	Verklýsing	Dýpt	Aukn.	Skol
08 <sup>00</sup>	17 <sup>00</sup>	9.5	3-3	Umrit við höklopps. Hálvænndið og byggingarstæðum kermit fyrir byggingarinnar próftætur.			
17 <sup>30</sup>	20 <sup>00</sup>	2.5	3-2	Borshilluraf og fl. Undirbendingar fyrir borum 9% Skýringar harnesl abbi í gegnum hálvænndið sem er 10H og nær skpað af þeim en all þann fyrir abbi.			
Alls klist 12.0 + matart. = 12.0 klist Borleiga 5.0 klist Alls m							

**BORKRONUR**

Gerð	Stærð	Nr	Alagsst.	Borun dagsins	Alls í dagstok
Smíð G.M.F.	978	845538	þvm m	m klist m/k	m klist m/k
				Sellandi nef	

**FODRUN**

Stærð	Fra	Til	Sement	STEYING	Sement	pk	Mótt.	Notað	Eftir
			m	Fra	Til	m	pk	Sem.	Gel

**ADKEYPT ADSTOD, EFNILFLUTN (Hvað?) SELJANDI (Hver?)**

YU-266	5B H/E								kr
LY-739	5B H/E								
Þrom hufur byggingarinnar í hökloppi	H.S.								

**ATHUGASEMDIR**

GREIÐIST STARFSMÖNNUM	D	E	N	alls
Þarfa og fatask 3.0 klist	8		7	15.0
Þjórni Guðmunds	8		7	15.0
Gunnar Schoung.	8		8	16.0
Ólafur Guðmóson	8			

Dags. Undirskrit borstjóra  
06-12-'92 Óg. Ólafur Þorgeirsson



**JARÐBORANIR HI** BORSKYRSLA VERKS NR. 2445 VERKID. / 4

Borvöl	Borstaður	Hola nr.	Dags.	Vikud.			
Glaumur	Sveinþingi	HSH-15	07/12-92	Meinandi			
Fra	Til	Kist	Nr	Verklýsing	Dýpt	Aukn.	Skol
20 <sup>00</sup>	22 <sup>00</sup>	2.0	3.2	Steyning lagifærð.			
22 <sup>00</sup>	00 <sup>00</sup>	2.5	2.7	Borun steypu í röri frá 14.5m.			
00 <sup>30</sup>	02 <sup>00</sup>	1.5	1.1	Borun á botni 978 frá 30.6m.	31.7	1.1	grátt
02 <sup>00</sup>	03 <sup>00</sup>	1.0	1.1	Stærð	32.4	0.7	--
03 <sup>00</sup>	04 <sup>00</sup>	1.0	1.1		33.2	0.8	--
04 <sup>00</sup>	05 <sup>00</sup>	1.0	1.1	Línust í 33.3m.	36.7	3.5	grátt
05 <sup>00</sup>	06 <sup>00</sup>	1.0	1.1		41.2	4.5	grátt
06 <sup>00</sup>	07 <sup>00</sup>	1.0	1.1		45.2	4.0	--
07 <sup>00</sup>	08 <sup>00</sup>	1.0	1.1		47.2	2.0	--
Alls klist 12.0 + matart. = 12.0 klist Borleiga 10.0 klist Alls 16.6 m							

**BORKRONUR**

Gerð	Stærð	Nr	Alagsst.	Borun dagsins	Alls í dagstok
Hálvænnd	978	5538	þvm m	m klist m/k	m klist m/k
Smíð G.M.F.	978	5538	5/2	36.6	7.0
Tvöföld steyping					

**FODRUN**

Stærð	Fra	Til	Sement	STEYING	Sement	pk	Mótt.	Notað	Eftir
			m	Fra	Til	m	pk	Sem.	Gel

**ADKEYPT ADSTOD, EFNILFLUTN (Hvað?) SELJANDI (Hver?)**

YL-266	7B								kr
LV-737	--								
Hálvænndala	12.0 klist								

**ATHUGASEMDIR**

GREIÐIST STARFSMÖNNUM	D	E	N	alls
Fatask og fatask 3.0 klist	8		7	15.0
Ragnir Ragnarson	8		7	15.0
Steinar Þórisson	8		8	16.0
Ólafur Ólafsson	8			

Dags. Undirskrit borstjóra  
07.12.92 Ólafur Ólafsson



Borvél		Borrestaur		Hóla nr		Dags.		Vikud.	
Frá	Til	Klist	Nr	Verklýsing	Dýpt	Aukn.	Skol	Frá	Til
Glámmur									
08 <sup>00</sup>	09 <sup>00</sup>	1.0	1-1	Bætur á bakni mót 9 Ráðgjafar	49.2	2.0	Grétt	HSH-15	
09 <sup>00</sup>	10 <sup>00</sup>	1.0	1-1	frá 49.2 m. Bóinfall 3.0 m	50.5	1.3	-11-	HSH-15	
10 <sup>00</sup>	11 <sup>00</sup>	1.0	1-1	Skafst upp bóinfalli. málbláaþeg 40 mm	51.8	1.3	-11-	HSH-15	
11 <sup>00</sup>	12 <sup>00</sup>	1.0	1-1	Þvortara frá 48.8 m	53.2	1.9	-11-	HSH-15	
12 <sup>00</sup>	13 <sup>00</sup>	1.0	1-1		55.1	1.4	-11-	HSH-15	
13 <sup>00</sup>	14 <sup>00</sup>	1.0	1-1		56.5	1.4	-11-	HSH-15	
14 <sup>00</sup>	15 <sup>00</sup>	1.0	1-1	Skalin 35 min Bóinfall 2.9 m	57.1	0.6	-11-	HSH-15	
15 <sup>00</sup>	16 <sup>00</sup>	1.0	1-1	Skalkap í 58.5 m þvortara 58.4 m	58.5	1.4	-11-	HSH-15	
16 <sup>00</sup>	17 <sup>00</sup>	1.0	1-1		60.0	1.5	-11-	HSH-15	
17 <sup>00</sup>	18 <sup>00</sup>	1.0	1-1		65.0	5.0	-11-	HSH-15	
18 <sup>00</sup>	19 <sup>00</sup>	1.0	1-1		68.0	3.0	-11-	HSH-15	
19 <sup>00</sup>	20 <sup>00</sup>	1.0	1-1		70.2	2.7	-11-	HSH-15	
Alls klist 12.0 + matart. = 12.0 klist Borleiga 12.0 klist Alls 23.5 m									

BORKRONUR		Alagsst.		Borun dagsins		Alls í dagslok	
Gerð	Stærð	Nr	Þvmt	m	m/k	m	klist
Sinnh. Q M3 Jannalásna	9 7/8	55538	5 1/2	64.0	2.35	40.2	2.36
Frjálst skýring	9 7/8						

FODRLN		Sement		STEYPIG		Sement		pk		Mótt.		Notað		Eftir	
Stærð	Frá	Til	m	pk	Frá	Til	m	pk	Sem.	Gel					

ADKEYPT ADSTOD, EFNI, FILLTN (Hvað?)		SELJANDI (Hver?)		kr	
UV-2066			93		
UV-737			--		
Skalkleifar	12 hlft		--		

ATHUGASEMDIR		GREIÐST STARFSMÖNNUM		D		E		N		alls	
Gerð og þekkt	3.0 hlft	Bjarni Guðmunds	8								15.0
		Gunnar Schering	8								15.0
		Ólafur Guðmásson	8								16.0

1192 6250 FHM



Borvél		Borrestaur		Hóla nr		Dags.		Vikud.	
Frá	Til	Klist	Nr	Verklýsing	Dýpt	Aukn.	Skol	Frá	Til
Glámmur									
20 <sup>00</sup>	21 <sup>00</sup>	1.0	1-1	Borun 9 7/8" frá 70.7 m.	75.2	4.5	--	HSH-15	
21 <sup>00</sup>	22 <sup>00</sup>	1.0	1-1	Skol lemur eldu upp.	77.2	2.0	--	HSH-15	
22 <sup>00</sup>	23 <sup>00</sup>	1.0	1-1	Skafst mót blautgeli þvortara	79.8	2.6	--	HSH-15	
23 <sup>00</sup>	24 <sup>00</sup>	1.0	1-1		82.2	2.4	--	HSH-15	
24 <sup>00</sup>	01 <sup>00</sup>	1.0	1-1		84.2	2.0	--	HSH-15	
01 <sup>00</sup>	02 <sup>00</sup>	1.0	1-1		86.5	2.3	--	HSH-15	
02 <sup>00</sup>	03 <sup>00</sup>	1.0	1-1		89.2	2.7	--	HSH-15	
03 <sup>00</sup>	04 <sup>00</sup>	1.0	1-1		91.4	2.2	--	HSH-15	
04 <sup>00</sup>	05 <sup>00</sup>	1.0	1-1		93.4	2.0	--	HSH-15	
05 <sup>00</sup>	06 <sup>00</sup>	1.0	1-1	Þvortara og leitar eldu í borun.	94.0	0.6	--	HSH-15	
06 <sup>00</sup>	07 <sup>00</sup>	1.0	1-1		94.3	0.3	--	HSH-15	
07 <sup>00</sup>	08 <sup>00</sup>	1.0	1-1		94.6	0.3	--	HSH-15	
Alls klist 12.0 + matart. = 12.0 klist Borleiga 12.0 klist Alls 23.4 m									

BORKRONUR		Alagsst.		Borun dagsins		Alls í dagslok	
Gerð	Stærð	Nr	Þvmt	m	m/k	m	klist
Hjálkaleman	9 7/8	55538	5 1/2	63.4	2.34	11.0	2.17
Sinnh. Q M3	9 7/8						
Frjálst skýring	9 7/8						

FODRLN		Sement		STEYPIG		Sement		pk		Mótt.		Notað		Eftir	
Stærð	Frá	Til	m	pk	Frá	Til	m	pk	Sem.	Gel					

ADKEYPT ADSTOD, EFNI, FILLTN (Hvað?)		SELJANDI (Hver?)		kr	
UV-2066			7.13		
UV-737			--		
Halli burtaradala	12 hlft		--		
Blautgeli	20 l.		--		

ATHUGASEMDIR		GREIÐST STARFSMÖNNUM		D		E		N		alls	
Þvortara og þvort.	3.0 klist	Ragnar Ragnarsson	8								15.0
		Steinar M. Jónsson	8								15.0
		Ólafur Óskarsson	8								16.0

1192 6250 FHM



# JARÐBORANIR hf

ÞORSTYSLA VERKS NR 24157 VERKD 15

Borvél		Borstaður		Hola nr	Dags.	Vikud.
Frá	Til	Kl. nr	Verklýsing	HSH-15	9/2 '92	Þorðgeir
08 <sup>00</sup>	09 <sup>00</sup>	1.0	1-	Borun á botni frá 94.6 cm með 978	95.6	1.0
09 <sup>00</sup>	10 <sup>00</sup>	1.0	1-	Flótt og latur alla.	96.5	0.9
10 <sup>00</sup>	11 <sup>00</sup>	1.0	1-		97.9	1.2
11 <sup>00</sup>	12 <sup>00</sup>	1.0	1-		98.5	0.8
12 <sup>00</sup>	13 <sup>00</sup>	1.0	1-	Borun lokið. Borðfall 0.9 m	99.5	1.0
13 <sup>00</sup>	14 <sup>00</sup>	1.0	1-5	Útkomulag með málingsdeil.		
14 <sup>00</sup>	16 <sup>00</sup>	2.0	1-3	Teknið upp.		
16 <sup>00</sup>	17 <sup>00</sup>	1.0	1-5	Melinger. A deiling 40-50 hæk		
17 <sup>00</sup>	20 <sup>00</sup>	3.0	2-2	Borun 87%		
Alls klst		12.0	+ inatart.	= 12.0	klst	Alls 4.9

BORKRÖNUR		Alagsst.		Borun dagsins		Alls í dagslok	
Gerð	Starð	Nr	Þv m	m	m/k	m	m/k
Smíði 0.79	Smíði 1.0	5538	5%	63.9	4.9	5.0	1.0
Tvefjöld slýsing		978					
Alls klst							

FÖÐRUN		Sement		STEYING		Sement		Mótt.		Notað		Eittir	
Starð	Fj	Til	m	Frá	Til	m	pk	pk	Sem.	Gel			

ADKEYPT ADSTOD, EFNI, FLUTN (Hvað?)		SELIANDI (Hver?)		kr	
YU-266		MB/HF			
LV-737		MB/HF			
Bláblauter deila	12 hlak	MB/HF			
Bláugel	20L	MB/HF			
Málingsdeil Öndverkslagnar		H.S.			
Kafrumastur + 028		H.S.			

ATHUGASEMDIR		GREIÐST STARFSMÖNNUM		D	E	N	alls
Farask og ferðal	3.0 hlak	Þjónni Guðmundur	8			7	15.0
		Gunnar S. Guðsson	8			7	15.0
		Ólafur Guðnason	8			8	16.0
Dags.		Undirskrit borstjóra					
Dags.		08-12-92	O.G. Ólafur Þorgr.				



# JARÐBORANIR hf

ÞORSTYSLA VERKS NR 24157 VERKD 16

Borvél		Borstaður		Hola nr	Dags.	Vikud.
Frá	Til	Kl. nr	Verklýsing	HSH-15	09.12.92	Minn.
20 <sup>00</sup>	06 <sup>00</sup>	10.5	2.2	Frættur 87% + Ekkilaberg búið.		
06 <sup>00</sup>	08 <sup>00</sup>	1.5		Þulust kúplingi í Bor.		
Alls klst		12.0	+ inatart.	= 12.0	klst	Alls

BORKRÖNUR		Alagsst.		Borun dagsins		Alls í dagslok	
Gerð	Starð	Nr	Þv m	m	m/k	m	m/k
Alls klst							

FÖÐRUN		Sement		STEYING		Sement		Mótt.		Notað		Eittir	
Starð	Fj	Til	m	Frá	Til	m	pk	pk	Sem.	Gel			
878													

ADKEYPT ADSTOD, EFNI, FLUTN (Hvað?)		SELIANDI (Hver?)		kr	
YU-266		MB/HF			
LV-737		MB/HF			
Farli burtan deila		MB/HF			
Rakstítt við loka búið.		MB/HF			
Refursumatur og rafstítt		H.S.			
Blakalli 878 og Slipshor 878		MB			

ATHUGASEMDIR		GREIÐST STARFSMÖNNUM		D	E	N	alls
Farask. og ferðal.	3.0 hlak	Ragnir Ragnarson	8			7	15.0
Steinar frá á vandi 73 í Kröflu.		Árntón Ragnvaldsson	8			7	15.0
Árntón kom í steinar.		Þorgr. Óskarsson	8			8	16.0
Dags.		Undirskrit borstjóra					
Dags.		09.12.92	Þorgr. Óskarsson				



**JARÐBORANIR HI** BORSKÝRSLA VERKS NR 2415/VERKD. 16

Borvél		Borstaður		Hóla nr		Dags.		Vikud.	
Frá	Til	Klist	Nr	Verklýsing	HSH-15	9/12 92	Aukn.	Skol	
08.00	20.00	12.0	R-2	Skilning á bor bilvél. Alls þessi og heilubassi þessur eru þor og þessi með á lager til ný-gerðar. Seld á hólum ca 354 kr.					
Alls klist 12.0 + matart. = 12.0 klist Borleiga 0 klist Alls m									

BORKRÖNUR	Gerð	Stærð	Nr	Alagsst.		Borun dagsins		Alls í dagslok	
				Þvill	m	m	klist	m/k	m

FÖÐRUN	Stærð	Frá	Til	Sement		STEYPING		Mótt.	Notað	Eftir
				m	pk	m	pk			

ADKEYPT ADSTOD, EFNI, FLUTN (Hvað?)	SELJANDI (Hver?)	kr
VL-266	7B/HF	
AK-332	-H-	
Skilubrotun	-H-	
Rafstöð 10 b	-H-	
Vörubíll með þessum 4/4 þinglengur	Uthéttari A Tomsz	

ATHUGASEMDIR	GREIÐIST STARFSMÖNNUM	D	E	N	alls
Gerda og falask 3.0 hlst	Bjarni Guðmundsson	8		7	15.0
	Gunnar Schorving	8		7	15.0
	Ólafur Guðmerson	8		8	16.0
Dags.	Undirskrift borstjóra				
	09-12-92 '08' Arnar Þraji				



**JARÐBORANIR hf** BORSKÝRSLA VERKS NR 2415/VERKD. 17

Borvél		Borstaður		Hóla nr		Dags.		Vikud.	
Frá	Til	Klist	Nr	Verklýsing	HSH-15	10/12 92	Aukn.	Skol	
20.00	08.00	12.0	7.2	Skil á hólum með Hallbertundala mestan á viltgert stædur.					
Alls klist 12.0 + matart. = 12.0 klist Borleiga - klist Alls m									

BORKRÖNUR	Gerð	Stærð	Nr	Alagsst.		Borun dagsins		Alls í dagslok	
				Þvill	m	m	klist	m/k	m

FÖÐRUN	Stærð	Frá	Til	Sement		STEYPING		Mótt.	Notað	Eftir
				m	pk	m	pk			

ADKEYPT ADSTOD, EFNI, FLUTN (Hvað?)	SELJANDI (Hver?)	kr
VL 266	7B.	
LV 737	-	
Hallbertundala	12 hlst	
Rafstöð við hólum ca 12 -H-	-	

ATHUGASEMDIR	GREIÐIST STARFSMÖNNUM	D	E	N	alls
Falask og rafstöð 3.0 hlst	Rajner Rajmerson	8		7	15.0
	Ajartar Ragnvaldsson	8		7	15.0
	Ólafur Óskerson	8		8	16.0
Dags.	Undirskrift borstjóra				
	10.12.92 Ólafur Óskerson				



JARÐBORANIR hf BORSKYRSLA VERKS NR 24/57 VERNÐ. 17

Borvél	Borstaður	Hola nr	Dags	Vikud.			
Glaumur	Svarfsengi	HSH-15	16/12 '92	Þinnudagur			
Frá	Til	Klst	Nr	Verklýsing	Dýpt	Aukn.	Skol
08 <sup>00</sup>	19 <sup>00</sup>	11.0	7.2	Þrjúgert á þrjúlinga á lagar og síðan samsléttning á þess þrjúlinga hestíft á hól.			
19 <sup>00</sup>	20 <sup>00</sup>	1.0	2.2	Förting 85% v. Þönnubíll kemur með 13mm þykk föður-nör sem moka á í hól-topp.			
Alls klst 12.0 + matart. = 12.0 klst Borleiga 1.0 klst Alls m							

**BORKRÖNUR**

Gerð	Stærð	Nr	Þvinn	m	Alagsst.	Borun dagsins	Alls í dagslok
			m	m	m	klst m/k	m klst m/k

**FÖDRUN**

Stærð	Fid	Til	m	pk	Sement	pk	Mórt.	Notað	Eftir
					m	pk	Sem.		
							Gel		

ADKRYPT ADSTOD. EFNI, FLUTN (Hvað?) SELJANDI (Hver?)

VL-266									kr
LV-737									
Hallibuntadala 12 blst									
Rafstöð NO 16 12 blst									
Þönnubíll með krana/veggestráðum Margrjet A Jónsson									
Þönnubíll með krana/klirforvinnufark A 3840 Þorðli									

ATHUGASEMDIR GREIÐST STARFSMÖNNUM D E N alls

Forfark og forfark 3.0 blst									
Þjónni Guðmunda 8									7 15.0
Gunnar Sechrening 8									7 15.0
Ólafur Guðmónson 8									8 16.0
Dags. Undirskrift borstjóra									
10-12-92 ÓG. Ólafur Þorðli									



JARÐBORANIR hf BORSKYRSLA VERKS NR 24/57 VERNÐ. 18

Borvél	Borstaður	Hola nr	Dags	Vikud.			
Glaumur	Svarfsengi	HSH-15	11/12 '92	Förtdagur			
Frá	Til	Klst	Nr	Verklýsing	Dýpt	Aukn.	Skol
20 <sup>00</sup>	01 <sup>00</sup>	5.0	2.2	Förting 85% v í 97.7 m. Loka með 2" skúf, sótst ofan á. Rör og ventill settur þar á. Rör á rört með borðdalu ásamt stöndadallingeri með Hallibuntadala.			
01 <sup>00</sup>	08 <sup>00</sup>	7.0	1.4				
Alls klst 12.0 + matart. = 12.0 klst Borleiga 12.0 klst Alls m							

**BORKRÖNUR**

Gerð	Stærð	Nr	Þvinn	m	Alagsst.	Borun dagsins	Alls í dagslok
			m	m	m	klst m/k	m klst m k

**FÖDRUN**

Stærð	Fid	Til	m	pk	Sement	pk	Mórt.	Notað	Eftir
					m	pk	Sem.		
							Gel		

ADKRYPT ADSTOD. EFNI, FLUTN (Hvað?) SELJANDI (Hver?)

VL-266									kr
LV-737									
Hallibuntadala 12.0 blst									
Rafstöð nr. 6 12.0									
Rafvinnuáttar og rafspáuvél.									

ATHUGASEMDIR GREIÐST STARFSMÖNNUM D E N alls

Forfark og forfark 3.0 blst									
Ragnar Þorgrímsson 8									7 15.0
Ólafur Þorgrímsson 8									7 15.0
Þorgrím Ólafsson 8									8 16.0
Dags. Undirskrift borstjóra									
11-12-92 ÓG. Ólafur Þorðli									



JARDBORANIR hf

BORSKÝRSLA VERKS NR 24151 VERNKD. 18

Íborvið	Borstaður		Hola nr	Dags.	Vikud.
Glaumur	Svartsengi		HSH-15	11/2-92	Föstud
Frá	Til	Kist	Nr	Verklýsing	Skol
08:00	20:00	12.0	2-3	Skýpping á 8% fótvingu.	
				10m3 djall á fótvingar topp með dala 27	
				Rt 10:30. Eftir slating 600L, Silkyppa kemur	
				þki uppá. Dali á milli fótvinga	
				5m3 hl 14 <sup>00</sup> en skýppa for-ennid.	
				Alfur djall á milli ræva 5m3	
				hl 18:00 og þá fyllid loka á milli	
				fótvinga. (mestur 4m3) og sigur	
				ekki. Taki þarftin eftir skýppingu	
Alls kist 12.0 + matart. = 12.0 kist Borleiga 6,0 kist Alls m					

BORKRONUR	Alagsst.		Borun dagsins		Alls í dagslok	
Gerð	Starð	Nr	þvm	m	m/k	m k

FOERUN		Sement		STEYPING		Sement		Mórt.		Notað		Eftir	
Starð	Frj	Til	m	pk	Frá	Til	m	pk	Sem.	Gel			

ADKEYPT ADSTOD, EFNI, FLUTN (Hvað?)	SELJANDI (Hver?)	k	
VI-266 LY-73P	GB H/F		
Hallur, loka 4hbl. Þorsteinn	GB H/F		
Gel þokkar. Þorsteinn þokkar	GB H/F		
8% fótvingar 8347m <sup>3</sup> 7m <sup>3</sup> 13m <sup>3</sup> 13m <sup>3</sup> 13m <sup>3</sup>	GB H/F		
Dala 29 8 hbl. Gesala 800L	GB H/F		
Skýppubill með 2cm <sup>3</sup> skýppu	H.S		

ATHUGASEMDIR	GREIDIST STARFSMÖNNUM	D	E	N	alls
Þarfa og fátök 3.0 hbl	Þjarni Gudmunds	8		7	15.0
	Gunnar Sehnung	8		7	15.0
	Ólafur Guðmósson	8		8	16.0
Dags. Undirskrift borstaðar					
11-12-92 '08. Leomar Bragi.					



JARDBORANIR hf

BORSKÝRSLA VERKS NR 24151 VERNKD. 19

Íborvið	Borstaður		Hola nr	Dags.	Vikud.
Glaumur	Svartsengi		HSH-15	12.12.92	Laugard
Frá	Til	Kist	Nr	Verklýsing	Skol
20:00	08:00	12.0	6-3	Skoli úr lokaðinu. Vatnastæmt.	
				Skýppubili tekinn af og 85% <sup>00</sup>	
				þokkar. Þjarni Guðmósson.	
				Semnt á viki.	
				2 <sup>00</sup> og 4 <sup>00</sup> ventlar tekni sundur	
				og kremsarir þokkar dætt	
				úr lokaðinu og byggis loka.	
				Dala 29 sett samman eftir kremsun.	
				o. fl. meðan stýpa kvíms.	
Alls kist 12.0 + matart. = 12.0 kist Borleiga — kist Alls m					

BORKRONUR	Alagsst.		Borun dagsins		Alls í dagslok	
Gerð	Starð	Nr	þvm	m	m/k	m k

FOERUN		Sement		STEYPING		Sement		Mórt.		Notað		Eftir	
Starð	Frj	Til	m	pk	Frá	Til	m	pk	Sem.	Gel			

ADKEYPT ADSTOD, EFNI, FLUTN (Hvað?)	SELJANDI (Hver?)	kr	
VI-266	GB H/F		
LY-73P	—		

ATHUGASEMDIR	GREIDIST STARFSMÖNNUM	D	E	N	alls
Fátök og feriat 3.0 kist	Ragnar Ragnarsson			15	15.0
	Kjartan Ragnvaldsson			15	15.0
	Þrasp Óskarsson			16	16.0
Dags. Undirskrift borstaðar					
12.12.92 Bragi Óskarsson.					



**JARÐBORANIR hf** BORSKÝRSLA VERKS NR. 2415/VERKD. 19.

Borvöl	Borstaður	Hola nr	Dags.	Vikud.			
Gleimur	Svarthengi	HSH-15	12/12 '92	Laugard			
Frá	Til	Klist	Nr	Verklýsing	Dýpt	Aukn.	Skol
08 <sup>00</sup>	16 <sup>00</sup>	8.0	3-3	Þannig að hálflöpp. Þryggsbum- eður hifur af 10" flöngi og áann brunnur af 8" hálflöngi spætt á fóttingu. Þryggisbumur hifur aftur á flöng.			
16 <sup>00</sup>	17 <sup>30</sup>	1.5	3-2	Undir lönunum þessu borun og sæll miter. Sléttur á 40cm			
17 <sup>30</sup>	20 <sup>00</sup>	2.5	2-4	Borun sléttu frá 40cm - 59"m.			
Alls klist 12.0 + matart. = 12.0 klist Borleiga H.C klist Alls m							

**BORKRONUR**

Gerð	Stærð	Nr	Alagsst.	Borun dagsins	Alls í dagslok
Reið HPS.M.7	6.74	138249	m	m	m
			þvinn	m/k	m/k

**FÖÐRLN**

Stærð	Frið	Til	Sement	STEYPING	Mótt.	Notað	Eftir
			m	Fri	Til	pk	pk
			pk			pk	Sem.
							Gel

**ADKEYPT AÐSTOD, EFNI, FLUTN (Hvað?)** SELJANDI (Hver?)

VU-266	70%F						kr
LV-737	70%F						
Gleidduborun V. Þryggisvinnu	H.S						
Refræðsla + Vél/Hálflöng	H.S						

**ATHUGASEMDIR**

GRÆDIST STARFSMÖNNUM	D	E	N	alls
Stöta og fátæk 3.0 hlsl	8		7	15.0
Þjóni Gíslmunds	8		7	15.0
Gunnar Schering	8		8	16.0
Ólafur Guðmóson	8			

Dags. Undirskrift borstjóra

12-12-92 Óg. Leinar Þaj.



**JARÐBORANIR hf** BORSKÝRSLA VERKS NR. 2415/VERKD. 20.

Borvöl	Borstaður	Hola nr	Dags.	Vikud.			
Gleimur	Svarthengi	HSH 15	13/12 '92	Sunnud.			
Frá	Til	Klist	Nr	Verklýsing	Dýpt	Aukn.	Skol
20 <sup>00</sup>	20 <sup>30</sup>	4.5	2-4	Borun sléttu frá 57m	87.5	30.5	
20 <sup>30</sup>	07 <sup>30</sup>	7.0	2-4	Borun sléttu frá 87.5 m	87.5	0.4	
07 <sup>30</sup>	08 <sup>00</sup>	0.5	2-4	Kornni: sléttu aftur frá 87.5m	88.5	0.6	
				Halli burtferðala tengd um g.			
				2" ventel í loftteppi og slétt.			
Alls klist 12.0 + matart. = 12.0 klist Borleiga J.2.0 klist Alls m							

**BORKRONUR**

Gerð	Stærð	Nr	Alagsst.	Borun dagsins	Alls í dagslok
Reið HPS.M.7	6.74	138247	5 1/2	m	m
			þvinn	m/k	m/k

**FÖÐRLN**

Stærð	Frið	Til	Sement	STEYPING	Mótt.	Notað	Eftir
			m	Fri	Til	pk	pk
			pk			pk	Sem.
							Gel

**ADKEYPT AÐSTOD, EFNI, FLUTN (Hvað?)** SELJANDI (Hver?)

VU-266	7.13						kr
LV-737	---						
Halli burtferðala	0.5 hlsl						

**ATHUGASEMDIR**

GRÆDIST STARFSMÖNNUM	D	E	N	alls
Fátæk. og fátæk 3.0 hlsl			15	15.0
Ragnar Þeyrnsson			15	15.0
Ántoni Þeyrnsson			16	16.0
Þrágr Óskarsson				

Dags. Undirskrift borstjóra

13.12.92 Þrágr Óskarsson.





Borvél	Glasveitur		Borstaður	Hola nr	Dags.	Vikud.		
Fra	Til	Klist	Nr	Verklýsing	Dýpt	Aukn.	Skol	
08 <sup>00</sup>	10 <sup>30</sup>	2.5	2-4	Bornuð slappur frá 88.5 m í norð	97.4	8.9		
10 <sup>30</sup>	12 <sup>00</sup>	1.5	1-1	Badröfll 2.1 m.	106.0	6.5	Grætt	
12 <sup>00</sup>	13 <sup>00</sup>	1.0	1-1	Land frá 101-101.5 m	109.6	3.6	- 11 -	
13 <sup>00</sup>	14 <sup>00</sup>	1.0	1-1	Drulluhúnd frá 111.0 - 111.6	114.0	4.4	Drulluhúnd	
14 <sup>00</sup>	15 <sup>00</sup>	1.0	1-1		114.5	5.5	Grótt	
15 <sup>00</sup>	16 <sup>00</sup>	1.0	1-1		126.4	6.9	- 11 -	
16 <sup>00</sup>	17 <sup>00</sup>	1.0	1-1		133.5	7.1	Rauht	
17 <sup>00</sup>	17 <sup>30</sup>	0.5	1-4	Stela höld. Skól 29 <sup>00</sup> eftir íbækingu				
17 <sup>30</sup>	18 <sup>30</sup>	1.0	1-1	Bornuð labbit	140.6	7.1	Brunnt	
18 <sup>30</sup>	20 <sup>00</sup>	1.5	1-4	Skolun. Holan höld.				
Alls klist 12.0				+ matart.	= 12.0	klist	Alls 41.1	m

BORKRÖNJUR		Álagsst.		Borun dagsins		Alls í dagslok			
Gerð	Stærð	Nr	þvinn	m	m/k	m	m/k		
Rauð HP5M7	634	AP3824E	5 1/2	82.5	41.1	6.3	41.1	6.5	6.3

FOERUN		Sement		STEYING		Sement		Mött.		Notað		Eftir	
Stærð	Fra	Til	m	pk	Fra	Til	m	pk	pk	Sem.	Gel		

ADKEYPT AÐSTOÐ, EFNI, FLUTN (Hvað?)		SELJANDI (Hver?)		kr	
YU-266		AB	MF		
LV-737					
Hallibærtondala 12 hlsl					
Rafstöð vegna öryggislaða 12 hlsl					

ATHUGASEMDIR		GREIÐIST STARFSMÖNNUM		D		E		N		alls	
Undirskrit borstjóra		13-12-92		OG.							
Garda og Aelosh 3.0 hlsl		Þjarni Guðmunds	8			7	15.0				
		Gunnar Scherwing	8			7	15.0				
		Ólafur Guðmarson	8			8	16.0				



Borvél	Glasveitur		Borstaður	Hola nr	Dags.	Vikud.		
Fra	Til	Klist	Nr	Verklýsing	Dýpt	Aukn.	Skol	
20 <sup>00</sup>	08 <sup>00</sup>	12.0	1-4	Dalirng með borðslu á Borfirirng og með stáli kanturáslu á stöng og með stáli kanturáslu á stöng og með stáli kanturáslu á stöng og með stáli kanturáslu á stöng				
				Þá frá íslan í gos eftir 15 mín.				
				en þetta um lög og borðslu				
				þennu um eftir.				
				Þátt sífandi með þáttum slánum				
				Stál þennu allt upp.				
Alls klist 12.0				+ matart.	= 12.0	klist	Alls 12.0	m

BORKRÖNJUR		Álagsst.		Borun dagsins		Alls í dagslok	
Gerð	Stærð	Nr	þvinn	m	m/k	m	m/k

FOERUN		Sement		STEYING		Sement		Mött.		Notað		Eftir	
Stærð	Fra	Til	m	pk	Fra	Til	m	pk	pk	Sem.	Gel		

ADKEYPT AÐSTOÐ, EFNI, FLUTN (Hvað?)		SELJANDI (Hver?)		kr	
YU-266		AB	MF		
LV-737					
Hallibærtondala 12 hlsl					
Rafstöð nr 6					

ATHUGASEMDIR		GREIÐIST STARFSMÖNNUM		D		E		N		alls	
Undirskrit borstjóra		14.12.92		Bragi Óskarsson.							
Fatašk og ferat. 3.0 hlsl		Ragnar Ragnarsson	8			7	15.0				
		Ágústur Ragnvaldsson	8			7	15.0				
		Bragi Óskarsson	8			8	16.0				



**JARÐBORANIR hf**

BORSKÝRSLA VERKS NR 2415/ VÆRÐ. 2/1

Þorvél	Þorstaður	Hola nr	Dags	Vikud.			
Glaumur	Svartkeggi	HSH-15	14/12 92	Mánudag			
Frá	Til	Klist	Nr	Verklýsing	Dýpt	Aukn.	Skol
20.0	20.0	12.0	1-4	Skalan heildgrymmum bombæring			
				Skel 5x4 10x4 KL 15 30 er			
				Önggæslan lokað á stöngum			
				og þæst á heima sem líkur			
				nið ca 6 t/sok nið 5.5 kg þrygðing			
Alls klist 12.0 + matart. = 12.0 klist Þorleiga 12.0 klist Alls m							

**BORKRÖNUR**

Gerð	Stærð	Nr	Álagsst.		Borun dagsins		Alls í dagslok				
			þvinn	m	m	klist	m/k	m	klist	m	k

**FÖÐRLN**

Stærð	Frá	Til	Sement		STEYPIG		Mótt.	Notað	Eftir
			m	pk	Frá	Til			

ADKEYPT ABSTOD, EFNI, FLUTN (Hvað?) SELJANDI (Hver?)

LV-939											
YU-266											
Halldórskendala 12 hlst											
Rafköt N 6											
Gasalía 2.066 L											

**ATHUGASEMDIR**

GREIÐIST STARFSMÖNNUM	D	E	N	Alls
Þorbjörg og falask 3.0 hlst				
Þjarni Guðmunds	8			8
Guðna Scherwing	8			8
Ólafur Guðmarson	8			8
Dags.				
Undirskrit borstjóra				
14-12-92 '09.				



**JARÐBORANIR hf**

BORSKÝRSLA VERKS NR 2415/ VÆRÐ. 2.2

Þorvél	Þorstaður	Hola nr	Dags	Vikud.			
Glaumur	Svartkeggi	HSH-15	15/12 92	Þriðjud.			
Frá	Til	Klist	Nr	Verklýsing	Dýpt	Aukn.	Skol
20.0	08.0	12.0	1-4	Þótt á heima með þrygðing.			
				6 kg. á þoppinn, 6 t/s.			
Alls klist 12.0 + matart. = 12.0 klist Þorleiga 12.0 klist Alls m							

**BORKRÖNUR**

Gerð	Stærð	Nr	Álagsst.		Borun dagsins		Alls í dagslok				
			þvinn	m	m	klist	m/k	m	klist	m	k

**FÖÐRLN**

Stærð	Frá	Til	Sement		STEYPIG		Mótt.	Notað	Eftir
			m	pk	Frá	Til			

ADKEYPT ABSTOD, EFNI, FLUTN (Hvað?) SELJANDI (Hver?)

YU-266											
LV-737											
Halldórskendala 12 hlst											
Rafköt nr 6											

**ATHUGASEMDIR**

GREIÐIST STARFSMÖNNUM	D	E	N	Alls
Falask og falask 3.0 hlst				
Ragnar Ragnarsen	8			8
Svein Þryggvasson	8			8
Þrágr Östuarsson	8			8
Dags.				
Undirskrit borstjóra				
15.12.92 Þrágr Östuarsson.				



**JARÐBORANIR hf** BORSKÝRSLA VERKS NR. 24151/VERKD. 22.

Borvél	Borstaður	Hola nr	Dags.	Vikud.
Glaumur	Svartsengi	HSH-15	15/12 '92	Þriðjudagur
Frá Til	Kl. st.	Nr	Dýpt	Aukn.
08:00	13:00	5.0	1-4	
13:00	15:30	2.5	1-3	
15:30	20:00	4.5	3-2	
Verklýsing Flóan hald. Skipt sumu áður í grand gærra Sebit upp ír halami og haldið 5 kg þrýsing með Hallibombu á öllu. Halamið leikið Gæd fræðslu- og umbr- þingunum fyrir flutning.				
Alls klst 12.0		+ matart. = 12.0 klst		Bortleiga 9.0 klst
		Alls		m

BORKRÖNUR	Alagsst.	Borun dagsins	Alls í dagslok
Gerð	Stærð Nr	m m klst m/k	m klst m/k

FÖÐRUN	Sement	STEYPING	Sement	pk	Mótt.	Notað	Eftir
Stærð	Frá Til	Frá Til	m	pk	Sem.		
					Gel		

ADKEYPT ADSTÖÐ, EFNI, FLUTN (Hvað?)	SELJANDI (Hver?)	kr
VU-206	7B H/E	
LY-737	-11-	
Flakleimubondala 8 hlst	-11-	
Rapföt 106	8 hlst	

ATHUGASEMDIR	GREIÐIST STARFSMÖNNUM	D	E	N	alls
Gerð og falask 3.0 hlst	Bjarni Guðmunds	8		7	15.0
Flakleimur er skilið	Gunnar Schering	8		7	15.0
	Olafur Guðnason	8		8	16.0
Dags.	Undirskrift borstjóra				
15-12-92 '08.					

Borvél	Borstaður	Hola nr	Dags.	Vikud.
Glaumur	Svartsengi	HSH-15	16/12 '92	Mikudagur
Frá Til	Kl. st.	Nr	Dýpt	Aukn.
07:00	19:00	12.0		
Verklýsing Akstur á Svartsengi. Þrýsingunum á bor. Mastur felldur kollu Þrýsingunum hliðar á vagn með H-955. Gærrar hliðar af holuvaldi. Flutningur frá Svartsengi til RYK.				
Alls klst 12.0		+ matart. = 13.6 klst		Bortleiga 3.0 klst
		Alls		m

BORKRÖNUR	Alagsst.	Borun dagsins	Alls í dagslok
Gerð	Stærð Nr	m m klst m/k	m klst m/k

FÖÐRUN	Sement	STEYPING	Sement	pk	Mótt.	Notað	Eftir
Stærð	Frá Til	Frá Til	m	pk	Sem.		
					Gel		

ADKEYPT ADSTÖÐ, EFNI, FLUTN (Hvað?)	SELJANDI (Hver?)	kr
VU-206	7B H/E	
H-955	Þrýsingunum + flutningur RYK 7B H/E	

ATHUGASEMDIR	GREIÐIST STARFSMÖNNUM	D	E	N	alls
Matarreiðna eftir 10 daga.	Bjarni Guðmunds			13.6	13.6
LY-737 skilið á hálaleigu	Gunnar Schering			13.6	13.6
	Sveinur Þjórgunnur			13.6	13.6
	Sveinur Þjórgunnur			13.6	13.6
Dags.	Undirskrift borstjóra				
16-12-92 '08.					